

# OPTISET



INTELLIGENTE LÖSUNGEN FÜR  
DAS MODERNE BAD

# INHALT

8

Badmöbel

13

Wannen

19

Gästebad

22

Licht im Bad

Inhalt	2
Vorwort	3

 <b>DAS ZEITLOSE BAD</b>	
OPTISET	4
Keramik	6
Badmöbel	8
Armaturen	11
Accessoires	12
Wannen	13
Duschabtrennungen	14
Badheizkörper	18
Gästebad	19

4 Schritte zu Ihrem Traumbad	20
Licht im Bad	22
Raumkonzept und Ausstattung	24
Produktübersicht	25

Sehr geehrte Leserinnen und Leser,

**Optiset** ist eine von vier exklusiven Badserien von Richter+Frenzel. Sie verfügt über eine wertige, schlichte Formensprache und viele komfortable Details. Dadurch hat diese Serie das Potenzial zum modernen Klassiker. Dieses im Design zurückhaltende und in der Funktion konsequente Bad ist bestens dafür geeignet, mit einem guten Gefühl in jeden Tag zu starten.

Für weitere Badezimmerinspirationen beachten Sie bitte auch unsere anderen Hausserien **MyStar**, **MyStyle 2.0**, und **Europa**.

Ihr Richter+Frenzel Team

# OPTISET



Eine schöne Badezimmerwelt.  
Sie muss nicht die Welt kosten.



6,8 m<sup>2</sup>



# KERAMIK

Ein klares Bekenntnis zu Form und Funktion.



Die Optiset Keramiken sind auch in Sonderformaten als Kompaktlösung erhältlich.



Die wichtigsten  
Einrichtungsgegenstände  
bei kleinen Räumen:  
Gute Ideen!



Schlicht aber modern präsentieren sich die weiß glasierten Keramiken. Entwickelt von Richter+Frenzel in Zusammenarbeit mit einem renommierten Designbüro überzeugen sie in Sachen Ausdruck und Formensprache.

Auch in puncto Qualität und komfortablen Details haben die hochwertigen Produkte einiges zu bieten. Die praktische Absenkautomatik „SoftClose“ für die Sitzdeckel überzeugt ebenso, wie die spülrandlose Variante des Optiset WCs.

# BADMÖBEL

Für jeden Geschmack das passende Möbel.

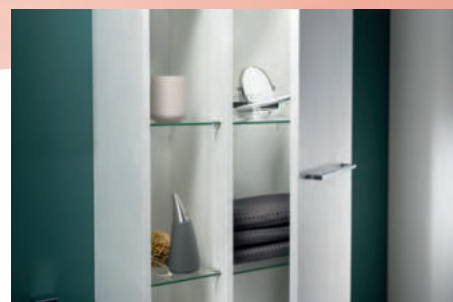





Die Optiset Badmöbel sind wertig, langlebig, pflegeleicht und begeistern durch schlichte Eleganz, größtmöglichen Komfort und eine hohe Funktionalität. Es stehen Ihnen verschiedene Front- und Korpus-Farben, unterschiedliche Griff-Varianten und ein Angebot an Accessoires zur Verfügung – ganz so, wie es Ihnen gefällt. Als Besonderheit finden Sie im Optiset Badmöbelprogramm Kombinationen mit Glas- oder Mineralgusswaschtischen in zahlreichen unterschiedlichen Breiten.



# DAUERBRENNER - so beliebt wie eh und je!



# ARMATUREN

Kompromisslose Qualität für jeden Tag.



Die Optiset Armaturen sind die perfekte Kombination aus Qualität und Technik. Dabei harmonisieren die schönen Wasserläufe optimal zu Waschtisch, Bidet, Dusche oder Badewanne der Serie und sind ein echtes Highlight in jedem Badezimmer. Klare Linien und sanftweiche Rundungen sorgen für eine unverwechselbare Optik und Haptik.

# ACCESSOIRES

Schlichte Eleganz bis ins kleinste Detail.



Die liebevollen Bad-Accessoires aus dem Optiset Programm setzen gekonnt Akzente und fügen sich harmonisch in Ihr individuelles Badkonzept ein. Die kleinen aber feinen Gegenstände wie z. B. der Lotionsspender zeichnen sich durch Liebe zum Detail, Ergonomie und Funktionalität aus. Alle Produkte sind verchromt bzw. aus mattem oder klarem Echtglas gefertigt – die intelligente Befestigungstechnik sorgt außerdem für eine schnelle, bequeme und verdeckte Montage an der Wand.

# WANNEN

Die schönste Form von Entspannung.

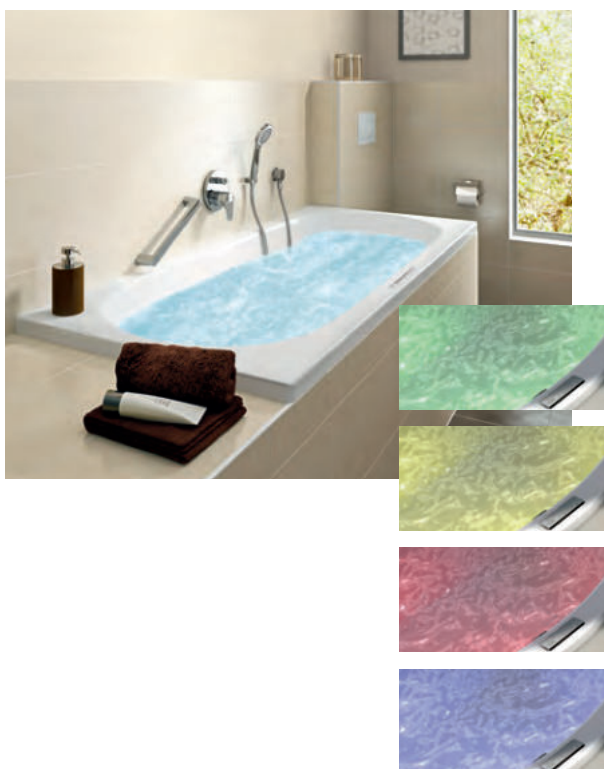

Ganz gleich, ob oval, eckig oder freistehend: Die Optiset Bade- und Duschwannen Serie begeistert sowohl durch ihre signifikante Formgebung als auch durch einen hohen Wohlfühlfaktor. Schöne, weiche Übergänge, ein ergonomischer, besonders bequemer Sitz und die ausgeprägte Rückenstütze der Badewannen sorgen für maximale Entspannung. Der erhöhte Wannenaufbau und die lange Bodenfläche ermöglichen dabei ein extratiefes Eintauchen und viel Bewegungsfreiheit. Die hochwertige Bauweise aus farbechtem und hervorragend wärmeisolierenden Lucite-Acryl mit holzverstärktem Wannенrand und Bodenbereich garantiert, neben einem angenehmen Hautgefühl, nicht nur lange Haltbarkeit, sondern auch eine einfache Pflege der Wanne.

Alle Optiset Badewannen können auch als Whirlwannen geliefert werden – Sie können aus vier verschiedenen Poolsystemen wählen – alternativ kann Ihre Wanne auch nur mit einer Beleuchtung (Power LED mit Farblichtwechsler) ausgestattet werden. Nähere Informationen zu den Whirlwannen finden Sie ab Seite 45.

Hinweis: Pooleinbau wannenrandbündig nicht möglich.

# DUSCHABTRENNUNGEN

Dreifacher Einstieg ins perfekte Duschvergnügen.

Unsere drei Linien Optiset, Optiset Trend und Optiset Pro verbindet die hochwertige Materialauswahl und ein schickes Design. Von der Echtglas-Einstiegslösung Optiset für alle gängigen Duschwannen über die bodeneben verbaubare Optiset Trend bis zur hochwertigen, neuen Linie Optiset Pro – Sie können sich nahezu jeden Duschraum mit unserer Hausserie erfüllen.



## OPTISET

- Schickes, geradliniges Design
- Zuverlässiges Einscheiben-Sicherheitsglas
- Hochwertig eloxierte Aluminiumprofile in silber mattglanz  
Griffe aus hochwertigem verchromten Kunststoff
- Hebe-Senk-Mechanismus in allen Pendeltürgelenken
- Serienhöhen 1.850 mm und 2.000 mm
- Serienbreiten für alle gängigen Duschwannen
- Einzigartiges Bauformenprogramm
- Eckeinstiegs-Falt-Gleittürkombination für maximale  
Einstiegsfreiheit im kleinen Bad
- Drei patentierte bewegliche Seitenwände



## OPTISET TREND

- Klares, geradliniges Design
- Starkes Einscheiben-Sicherheitsglas
- Hochwertig eloxierte Aluminiumprofile in silber mattglanz und silber hochglanz
- Gelenkbeschläge und Griffe aus hochwertigem Metall
- Zuverlässiger Hebe-Senk-Pendeltürkomfort
- Unsichtbarer Breitenausgleich in Tür- und Seitenwandbeschlägen
- Serienhöhe 1.850 mm und 2.000 mm
- Viertelkreis- und Halbkreis-Duschkabine Serienhöhe 2.000 mm
- Passend auf gefliesten Duschkböden und nahezu alle Brausewannen durch intelligentes Ausgleichs- und Maßsystem

# DUSCHABTRENNUNGEN

Optiset Pro – die besonders flexible Lösung der Serie



Optiset Pro ist so variabel, dass sie so gut wie für jede Duschkabplatzsituation eine optimale Lösung bietet. Die Linie ist der beste Beweis dafür, dass auch bei geringeren Budgets nicht zwangsläufig Abstriche in Sachen Qualität und Design gemacht werden müssen. Alle wesentlichen Teile sind aus Metall gefertigt, alle Gelenke, Verbindungen und Griffe sind zudem hochwertig verchromt. Ach ja: Und sie sieht übrigens fabelhaft aus.



## OPTISET PRO

- Modernes, geradliniges Design
- Zuverlässiges Einscheiben-Sicherheitsglas
- Hochwertig eloxierte Aluminiumprofile in silber mattglanz und silber hochglanz
- Gelenke, Verbindungen und Griffe in edlem Chrom
- Griffe und Gelenke aus hochwertigem Metall
- Hebe-Senk-Mechanismus in allen Gelenken
- Gleittürsegmente zur Reinigung nach innen schwenkbar
- Türen mit Pendel-Falt-, Pendel-, Schwing- oder Gleittürkomfort
- Serienhöhen 1.850 mm und 2.000 mm
- Viertelkreis-Duschkabine (Schwingtüren, Gleittüren) Serienhöhe 2.000 mm
- Serienbreiten für alle gängigen Duschwannen und gefliesten Duschen



# BADHEIZKÖRPER

Klare Designlinie bis ins Detail.

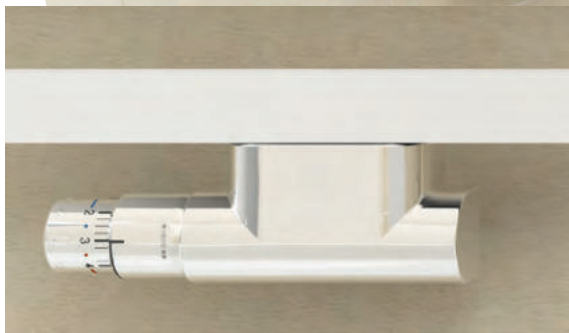

Erhältlich in acht Farben und als Modell für den Warmwasserbetrieb kann der Optiset Badheizkörper auch als Raumteiler-Ausführung bestellt werden. Zudem ist der Heizkörper für den Mix- und Elektrobetrieb lieferbar.

Das schlichte Vierkantprofil des Optiset Badheizkörpers und seine minimalistische Anmutung setzen in jedem Bad besondere Akzente. Seine charakteristische Formierung der Heizrohre in Dreiergruppen bietet eine stilichere Wärmelösung für hohe Ansprüche.

Auch funktionell lässt der Optiset Badheizkörper keine Wünsche offen: Er überzeugt nicht nur als mehrfacher Handtuchhalter, sondern auch durch einen mühelosen Zugang für Reinigung und Pflege.

# GÄSTEBAD OPTISET-G

Ein bewährtes Konzept: Man nehme Qualität, Funktionalität und Charme.



Das Gästebad Optiset-G präsentiert sich in zeitlosem Design. Der Waschtisch mit formschöner Halbsäule und hochwertiger Armatur ist wie das WC und das Urinal oberflächenveredelt und dadurch leichter zu reinigen. Das WC verfügt über einen Sitz mit Absenkautomatik, der zu Reinigungszwecken leicht abzunehmen ist.

Ergänzt wird das Gästebad durch einen beleuchteten Spiegel, den praktischen zweiteiligen Handtuchhalter und den Flüssigseifenspender aus echtem Kristallglas.



# Die 4 Schritte zu Ihrem Traumbad

1.  2. 



## 1. ENTDECKEN UND INSPIRIEREN LASSEN

**Schauen Sie sich erst einmal in Ruhe um – und lassen Sie sich begeistern.**

Natürlich am besten in einem unserer Standorte in Ihrer Nähe: Hier finden Sie auf weitläufigen Ausstellungsflächen eine beeindruckende Vielzahl sorgfältig zusammengestellter Badkonzepte zum Ansehen, Anfassen und Ausprobieren. Ob Pur, Classic oder Modern: Entdecken Sie, welche unserer drei Stilwelten am besten zu Ihrem ganz persönlichen Geschmack passt – dabei beraten wir Sie gern.



## 2. PLANEN UND GESTALTEN

**Sie möchten sich Ihren Badezimmertraum erfüllen – und die Planung beginnt.**

Gemeinsam besprechen wir Ihre Erwartungen und Wünsche, analysieren den Grundriss Ihres Bades, erörtern Raummaße und fertigen erste Zeichnungen an. Wir haben für jedes Budget das passende Bad. Vereinbaren Sie einfach einen Termin mit uns und planen Sie für die Beratung ausreichend Zeit ein. Bitte bringen Sie am besten neben Grundrissen und Plänen auch weitere Hinweise Ihres Handwerkspartners mit oder, noch besser, er begleitet Sie zu Ihrem Termin.

Jedes Badezimmer sollte so individuell sein, wie sein Benutzer, der sich darin erfrischt. In unseren Standorten beraten wir Sie deshalb von Grund auf, erstellen zusammen mit Ihnen Pläne und bieten Ihnen alles rund um das moderne Bad.

Gemeinsam mit Ihrem Fachhandwerker sorgen wir dafür, dass Sie exakt das Bad erhalten, von dem Sie immer geträumt haben.

3. 4.



### 3. KONKRETISIEREN UND ERLEBEN

**Die Gestaltung wird konkreter – bis hin zum Baderlebnis mit Virtual-Reality-Brille.**

Bereits Minuten nach der 3D-Planung bieten wir Ihnen als besonderes Highlight ein sensationelles Baderlebnis mit „realityPro“ – hier wird eine reelle Rundumsicht Ihres neuen Bades erstellt. Sie können dann sofort mit eigenen Augen prüfen, ob Wunsch und Wirklichkeit zusammenpassen – seien Sie also von Anfang an sicher, dass Ihr Traumbad auch genau so aussehen wird, wie Sie sich das wünschen.

### 4. WOHLFÜHLEN UND GENIESSEN

**Die Arbeiten sind beendet – und Ihr neues Bad erwartet Sie.**

Schon nach kurzer Zeit ist es vollbracht: Ihr Traumbad ist Wirklichkeit geworden und Sie können es täglich aufs Neue genießen und sich darin wohlfühlen.

# Licht – Lebensfreude im Bad

Physikalisch ist Licht der relativ kleine Bereich innerhalb der elektromagnetischen Strahlung, der für das Auge sichtbar ist.

**In der Biologie und in der Wahrnehmung des Lichts durch das menschliche Auge spielen die verschiedenen Faktoren des Lichts eine tragende Rolle. Ausreichendes Beleuchtungsniveau ist wichtig, um unsere Umgebung optimal zu erkennen. Zugleich dient das Licht als Zeitgeber für den Lebensrhythmus des Menschen. Die Qualität von Licht beeinflusst also auch unsere Empfindungen und damit die Lebensqualität.**

Violett  
 $\lambda = 380\text{--}420\text{ nm}$

Blau  
 $\lambda = 420\text{--}490\text{ nm}$

Grün  
 $\lambda = 490\text{--}575\text{ nm}$

## BIODYNAMISCHES LICHT

**Die Intensität und Farbe des Lichts steuert unsere innere Uhr.**

Im Laufe eines Tages verändert sich die Stimmung des natürlichen Lichts kontinuierlich: Morgens oder mittags herrscht beispielsweise ein anderes Licht als abends, nach Sonnenuntergang. Unser Körper, unsere Gesundheit und unser Lebensrhythmus haben sich im Laufe der Evolution an die verschiedenen Lichtstimmungen angepasst und ganz bestimmte Lichtbedürfnisse entwickelt. So ist es beispielsweise die „blaue Stunde“ nach Sonnenuntergang, die dem Menschen signalisiert, dass sich der Tag dem Ende neigt. Deshalb wird am Abend emotionales, warmes Licht mit einem hohen Rotanteil als angenehmer empfunden. Während des Tages ist es dagegen das intensive Licht mit viel Blauanteil, das unserem Körper signalisiert, aktiv zu sein.

Mit Hilfe moderner LED-Beleuchtung können wir die Dynamik des natürlichen Lichts auch ins Bad holen und je nach Tageszeit, persönlichen Bedürfnissen und Stimmungen individuell steuern. Damit sind wir in der Lage, mit der Kraft des Lichts morgens schneller wach zu werden und abends besser zu entspannen – denn jeder Tag beginnt und endet im Badezimmer.



## LICHT – ARCHITEKTUR IM BAD

**Licht sorgt für individuelle Akzente. Es ist ein wesentliches Element für das gesamte Raumerlebnis im Bad.**

Das Badezimmer ist für viele Menschen zu einem der wichtigsten Wohnbereiche geworden. Als Refugium für Ruhe, Entspannung und Erholung werden hier jeden Morgen und Abend neue Lebensenergie und Inspiration getankt, die Anstrengungen des Alltags sprichwörtlich abgewaschen. Der Anspruch an die Gestaltung und die Leistungsfähigkeit des Lichts spielen dafür eine wesentliche Rolle.

Vor allem mit Hilfe moderner LED-Beleuchtung lassen sich tolle Effekte erzielen. Leuchten an Decke, Wand und Fußboden, die Kombination von direktem und indirektem Licht, der geschickte Einsatz von Lichtrichtung, Lichtfarbe und Schatten sorgen für ein beeindruckendes Raumerlebnis. Mit Licht wird außerdem der Fokus auf die wichtigen Bereiche des Badezimmers gelenkt, Gegenstände und Oberflächenstrukturen werden spannend in Szene gesetzt.

## LICHT – FUNKTIONALITÄT IM BAD

**Licht am Spiegel – für die täglichen Routinen im Bad spielt das richtige Licht eine entscheidende Rolle.**

Morgens schnell rasieren oder schminken, abends entspannt für die Nacht vorbereiten oder sorgfältige Körperpflege betreiben: Spiegel und Waschtisch müssen für vielfältige Zwecke ausgestattet sein. Dazu kommen individuelle Vorlieben und Ansprüche. Denn je nachdem welche Funktion das Licht hat, kommt es auf verschiedene Faktoren an.

Bei der Beleuchtung des Badezimmerspiegels ist zunächst die Lichtstärke ein wesentliches Merkmal. Für Make-Up und Kosmetik werden mindestens 300–400 Lux empfohlen. Und für eine schattenfreie Ausleuchtung des Gesichts sollte das Licht möglichst streuen, aber nicht diffus sein.

Was die Lichtfarbe betrifft: Im Idealfall lässt sich das Licht für die jeweilige Nutzung umschalten. Denn je nach Tätigkeit benötigen wir unterschiedliches Licht.

Gelb  
λ = 575–585 nm

Orange  
λ = 585–650 nm

Rot  
λ = 650–750 nm

# OPTISET

## Raumkonzept und Ausstattung

6,8 m<sup>2</sup>



### Wannen-Anlage

Acryl-Badewanne weiß, 180x80 cm,  
Armatur und Accessoires verchromt

### Dusch-Anlage

Acryl-Duschwanne weiß, 90x90x35 cm,  
Armatur und Accessoires verchromt,  
Schwingtür und Seitenteil, 200 cm,  
Einscheiben-Sicherheitsglas klar,  
Rahmen silber eloxiert

### Waschtisch-Anlage

Waschtisch weiß, 65x52 cm, Halbsäule,  
Armatur und Accessoires verchromt,  
Spiegelschrank, 60x70 cm, silber  
gebeizt eloxiert, Wand-Kosmetikspiegel,  
Mittelschrank, 40 cm, Ablagekonsole in  
Eiche Santana

### WC-Anlage

Wand-Flachspül-WC weiß,  
WC-Sitz mit Absenkautomatik,  
Betätigungsplatte weiß, Accessoires  
verchromt

### Badheizkörper-Anlage

Badheizkörper weiß, 132x60 cm



# OPTISET

## Produktübersicht

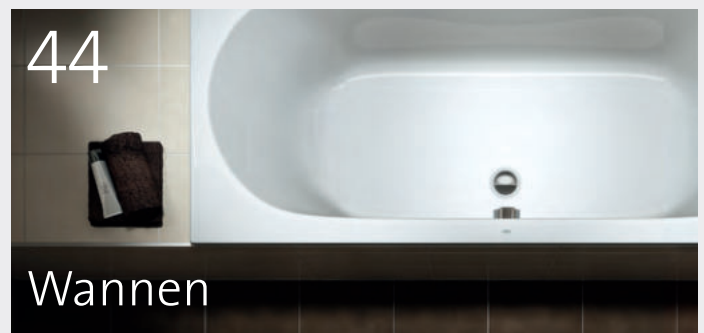
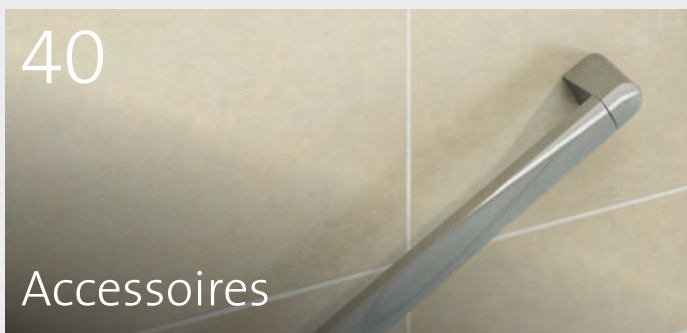
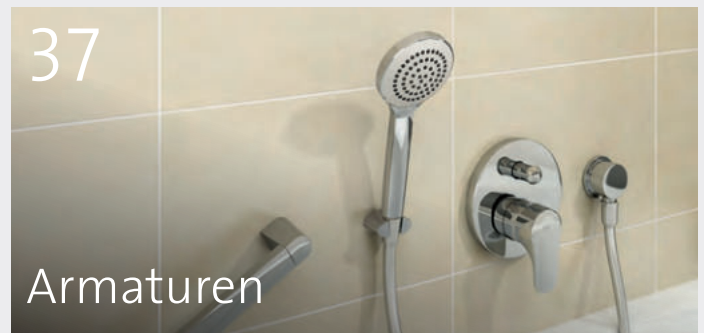
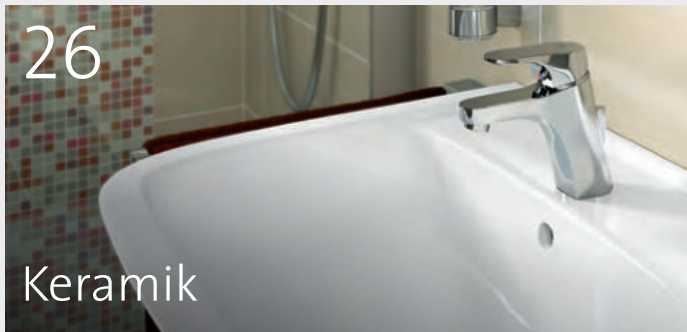

# KERAMIK



## Waschtisch

**500x430x143 mm**

mit Hahnloch, mit Überlauf  
Art.-Nr. 30 220 00 040 050

ohne Hahnloch, mit Überlauf (ohne Abb.)  
Art.-Nr. 30 220 01 040 050

**550x440x158 mm**

mit Hahnloch, mit Überlauf  
Art.-Nr. 30 220 00 040 055

ohne Hahnloch, mit Überlauf (ohne Abb.)  
Art.-Nr. 30 220 01 040 055

**600x480x158 mm**

mit Hahnloch, mit Überlauf  
Art.-Nr. 30 220 00 040 060

ohne Hahnloch, mit Überlauf (ohne Abb.)  
Art.-Nr. 30 220 01 040 060

**650x520x158 mm**

mit Hahnloch, mit Überlauf  
Art.-Nr. 30 220 00 040 065

ohne Hahnloch, mit Überlauf (ohne Abb.)  
Art.-Nr. 30 220 01 040 065

## Halbsäule

passend zu Waschtisch 50/55/60/65

Art.-Nr. 30 220 19 040 010

## Handwaschbecken

**450x350x120 mm**

mit Hahnloch, mit Überlauf  
Art.-Nr. 30 220 36 040 045

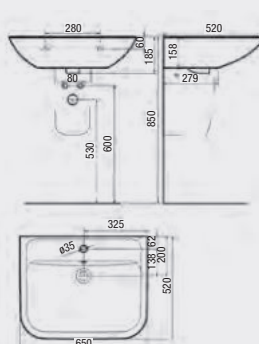
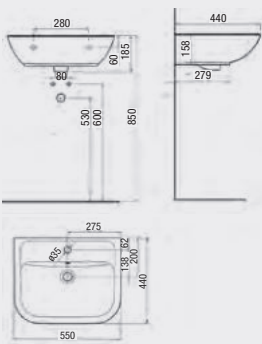
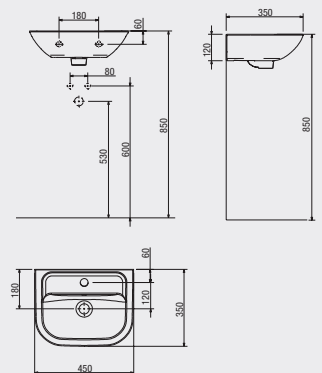
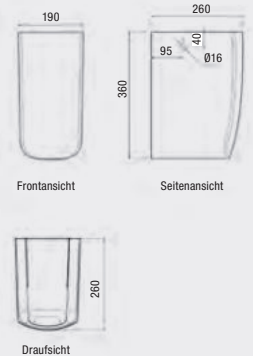
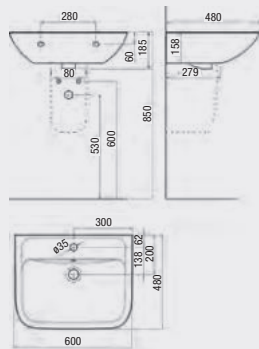
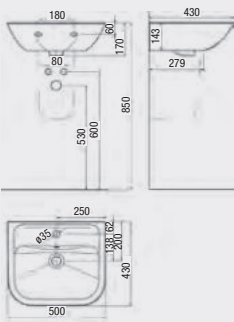

# KERAMIK



**Kompakt-Waschtisch**  
600x380x138 mm

mit Hahnloch, mit Überlauf  
Art.-Nr. 30 220 32 040 060

ohne Hahnloch, mit Überlauf (ohne Abb.)  
Art.-Nr. 30 220 35 040 060



**Kompakt-Handwaschbecken**  
470x290x142 mm

Hahnloch links  
Art.-Nr. 30 220 41 040 047

Hahnloch rechts (ohne Abb.)  
Art.-Nr. 30 220 42 040 047



**Kompakt Wand-Tiefspül-WC**  
360x480 mm  
mit geschlossenem Spülrand

Art.-Nr. 30 220 55 040 500



**Wand-Tiefspül-WC Rimless**  
360x530 mm

Art.-Nr. 30 220 56 040 510

mit OptiClean Beschichtung  
Art.-Nr. 30 220 56 045 510

## Halbsäule

passend zu Waschtisch 50/55/60/65

Art.-Nr. 30 220 19 040 000

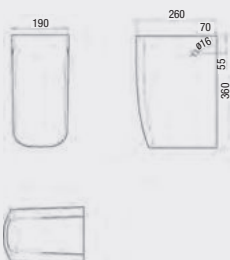
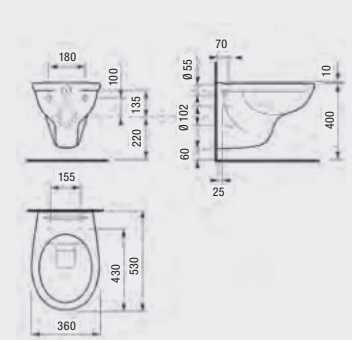
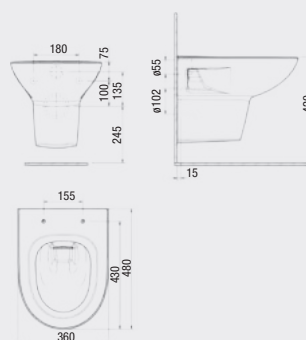
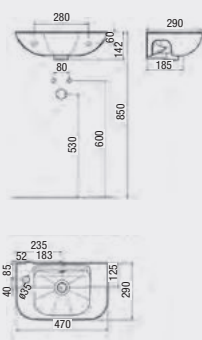
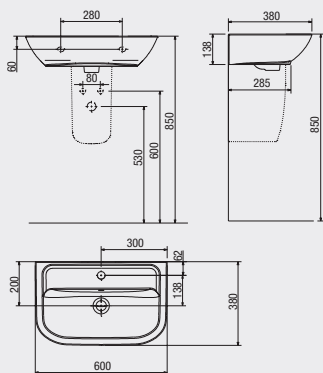

# KERAMIK



**Wand-Tiefspül-WC**  
360x540 mm

Art.-Nr. 30 220 56 040 000



**Wand-Tiefspül-WC**  
360x540 mm  
mit geschlossenem Spülrand

Art.-Nr. 30 220 56 040 500



**Wand-Flachspül-WC**  
360x540 mm

Art.-Nr. 30 220 57 040 000



**Optiset WC-Sitz mit Deckel**

Edelstahl-Scharniere  
Art.-Nr. 34 112 33 040 000

mit Take-Off, SoftClose,  
Edelstahl-Scharniere  
Art.-Nr. 34 112 33 040 501

**Optiset Slim WC-Sitz mit Deckel**

mit Take-Off, SoftClose,  
Edelstahl-Scharniere  
Art.-Nr. 34 112 72 040 500

Die Passliste für die WC-Keramik zu den entsprechenden WC-Sitzen finden Sie in der R+F Bildpreisliste.

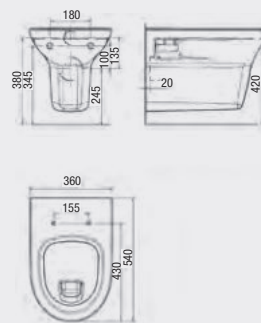
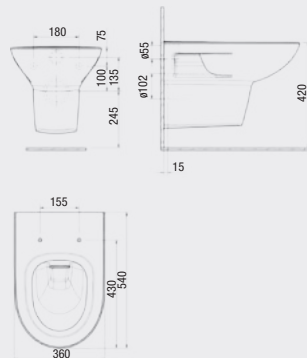
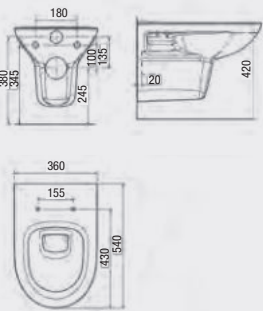

**Optiset Plus WC-Sitz mit Deckel**

Edelstahl-Scharniere  
Art.-Nr. 34 112 58 040 000

mit Take-Off, SoftClose,  
Edelstahl-Scharniere  
Art.-Nr. 34 112 58 040 500

**Optiset Plus Slim WC-Sitz mit Deckel**

mit Take-Off, SoftClose,  
Edelstahl-Scharniere  
Art.-Nr. 34 112 58 040 600

# KERAMIK



**Wand-Bidet mit Hahnloch**  
360x540 mm

Art.-Nr. 30 220 50 040 000



**Urinal ohne Deckel**  
285x280x490 mm

Art.-Nr. 30 220 81 040 000



**Urinal mit Bohrung für Deckel**  
285x280x490 mm

Urinaldeckel nicht im Lieferumfang der Keramik

Art.-Nr. 30 220 82 040 000



**Urinaltrennwand**  
400x750 mm

ESG Satinato, 10 mm, Profil Aluminium eloxiert

Art.-Nr. 32 310 90 000 000

**Urinaldeckel**

Art.-Nr. 34 112 59 040 000

**Urinaldeckel mit Soft-Close**

Art.-Nr. 34 112 59 040 500

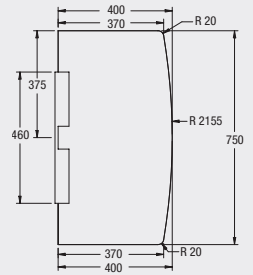
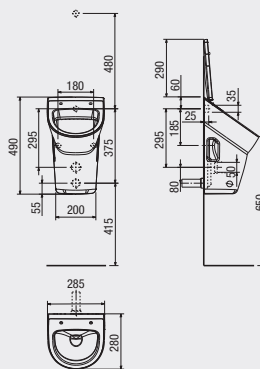
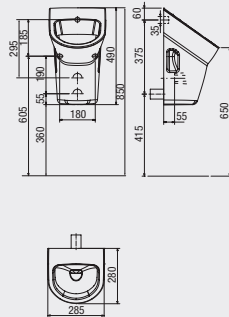
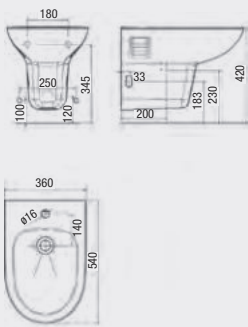

# BADMÖBEL OPTISET SYSTEM

## Bestellen leicht gemacht:

Die Optiset Badmöbel sind in verschiedenen Ausführungen erhältlich – die Bestellnummer kann individuell angepaßt werden.

Die Bestellnummer enthält für die gewünschte **Farbe** die Buchstaben **XX**.

Bitte ersetzen Sie für Ihre Wunschfarbe bei der Artikelnummer diese Buchstaben durch die bei der Farbe angegebenen Ziffern.

Bei Möbeln mit **Türen** enthält die Bestellnummer ein **Y**.

Ersetzen Sie dieses bitte durch:

0 = Anschlag links

1 = Anschlag rechts

**Preisgruppe:** Korpus und Front im Farbverbund



**15**  
Front: Weiß Hochglanz/Korpus: Weiß Glanz



**23**  
Eiche Kansas



**18**  
Terra matt\*\*

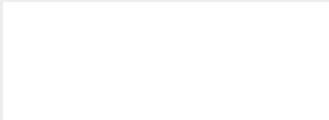

**26**  
Front: Weiß matt/Korpus: Weiß Soft

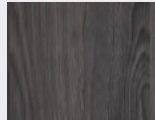

**28**  
Pinie Schwarz

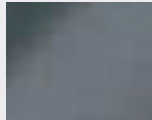

**25**  
Anthrazit Glanz



**72**  
Steingrau

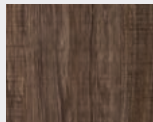

**19**  
Eiche Santana



**37**  
Eiche Nebraska



**11**  
Ulme Impresso

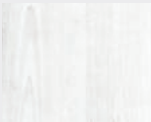

**20**  
Linde hell

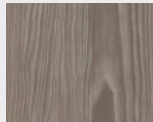

**27**  
Pinie Grau

\*\* Auslauffarbe nur noch bis 30.4.2020 im Programm, genauere Informationen erhalten Sie in unseren Bad-Centern.

Viele Modelle sind auch grifflos in Push-to-open Ausführung lieferbar. Genauere Informationen finden Sie in unserer Bildpreisliste oder erhalten Sie in unseren Bad-Centern.

Bitte bei Bestellung gewünschte Griffausführung angeben.



**GR 0210**  
Bohrmaß 96 mm, verchromt



**GR 0213**  
**Griff für Waschtischunterbauauszüge**  
Bei Waschtischunterbauauszügen passt sich der Griff den Frontbereichen an, verchromt

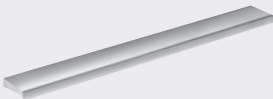

**GR 0145**  
Bohrmaß 192 mm, verchromt

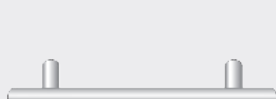

**GR 0106**  
Bohrmaß 96 mm, verchromt

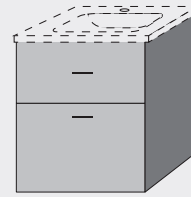

## Waschtisch\*

Tiefe Beckenkumme 120 mm, 1-Loch Armaturenbohrung, ohne Überlauf, inkl. Ab- und Überlaufgarnitur „Clou“

**Mineralguss, weiß**  
515x420 mm (BxT)

Art.-Nr. 30 920 22 040 050

**Glas, optiwhite**  
515x420 mm (BxT)

Art.-Nr. 30 920 28 040 050

## Waschtischunterschrank

1 Auszug oben, 1 Auszug unten mit Inneneinteilung, 500x587x407 mm (BxHxT)

Art.-Nr. 30 920 25 XX0 110

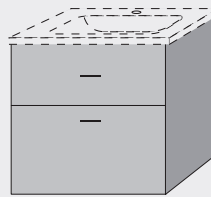
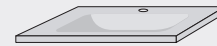

## Waschtisch\*

Tiefe Beckenkumme 120 mm, 1-Loch Armaturenbohrung, ohne Überlauf, inkl. Ab- und Überlaufgarnitur „Clou“

**Mineralguss, weiß**  
615x500 mm (BxT)

Art.-Nr. 30 920 22 040 060

**Glas, optiwhite**  
615x500 mm (BxT)

Art.-Nr. 30 920 28 040 060

## Waschtischunterschrank

1 Auszug oben, 1 Auszug unten mit Inneneinteilung, 600x587x487 mm (BxHxT)

Art.-Nr. 30 920 25 XX0 111

\* Mineralguss- und Glas-Waschtische nur in Verbindung mit Möbel montieren – NICHT FREITRAGEND!

# BADMÖBEL OPTISET SYSTEM

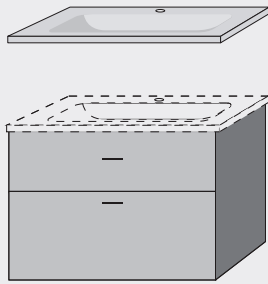

## Waschtisch\*

Tiefe Beckenkumme 120 mm, 1-Loch Armaturenbohrung, ohne Überlauf, inkl. Ab- und Überlaufgarnitur „Clou“

**Mineralguss, weiß**  
815x500 mm (BxT)

**Glas, optiwhite**  
815x500 mm (BxT)

Art.-Nr. 30 920 22 040 080

Art.-Nr. 30 920 28 040 080

## Waschtischunterschrank

1 Auszug oben, 1 Auszug unten mit Inneneinteilung, 800x587x487 mm (BxHxT)

Art.-Nr. 30 920 25 XX0 112

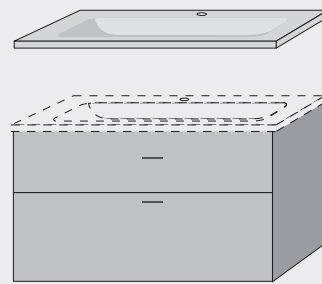

## Waschtisch\*

Tiefe Beckenkumme 120 mm, 1-Loch Armaturenbohrung, ohne Überlauf, inkl. Ab- und Überlaufgarnitur „Clou“

**Mineralguss, weiß**  
1.015x500 mm (BxT)

**Glas, optiwhite**  
1.015x500 mm (BxT)

Art.-Nr. 30 920 22 040 100

Art.-Nr. 30 920 28 040 100

## Waschtischunterschrank

1 Auszug oben, 1 Auszug unten mit Inneneinteilung, 1.000x587x487 mm (BxHxT)

Art.-Nr. 30 920 25 XX0 114

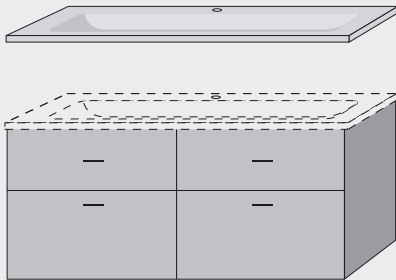

## Waschtisch\*

Tiefe Beckenkumme 120 mm, 1-Loch Armaturenbohrung, ohne Überlauf, inkl. Ab- und Überlaufgarnitur „Clou“

**Mineralguss, weiß**  
1.315x500 mm (BxT)

**Glas, optiwhite**  
1.315x500 mm (BxT)

Art.-Nr. 30 920 22 040 130

Art.-Nr. 30 920 28 040 130

## Waschtischunterschrank

2 Auszüge oben, 2 Auszüge unten mit Inneneinteilung, 1.300x587x487 mm (BxHxT)

Art.-Nr. 30 920 25 XX0 117

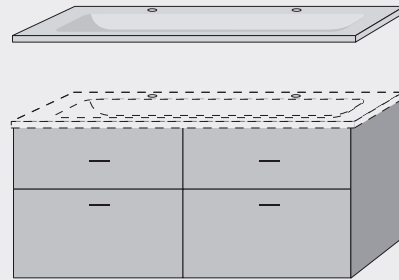

## Doppel-Waschtisch\*

Tiefe Beckenkumme 120 mm, 2x 1-Loch Armaturenbohrung, ohne Überlauf, inkl. Ab- und Überlaufgarnitur „Clou“

**Mineralguss, weiß**  
1.315x500 mm (BxT)

**Glas, optiwhite**  
1.315x500 mm (BxT)

Art.-Nr. 30 920 22 040 132

Art.-Nr. 30 920 28 040 132

## Waschtischunterschrank

2 Auszüge oben, 2 Auszüge unten mit Inneneinteilung, 1.300x587x487 mm (BxHxT)

Art.-Nr. 30 920 25 XX0 118

\* Mineralguss- und Glas-Waschtische nur in Verbindung mit Möbel montieren – NICHT FREITRAGEND!

# BADMÖBEL OPTISET SYSTEM

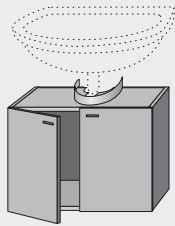

## Universal-WTU\*

für bauseits vorhandene Keramik-Waschtische, Höhe 415 mm, Breite 580 mm, Tiefe 320/340 mm

Art.-Nr. 30 920 25 XX0 249

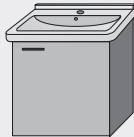

## WTU\* zu MyStyle Waschtisch

für MyStyle Waschtisch 450 mm, 1 Tür  
Höhe 475 mm, Breite 400 mm,  
Tiefe 300/320 mm

Art.-Nr. 30 920 25 XXY 669



## WTU\* zu MyStyle Waschtisch

2 Türen

475x500x375/395 mm (HxBxT)  
für Waschtisch 550 mm  
Art.-Nr. 30 920 25 XX0 668

475x550x400/420 mm (HxBxT)  
für Waschtisch 600 mm  
Art.-Nr. 30 920 25 XX0 667

475x600x440/460 mm (HxBxT)  
für Waschtisch 650 mm  
Art.-Nr. 30 920 25 XX0 682

475x800x445/465 mm (HxBxT)  
für Waschtisch 850 mm  
Art.-Nr. 30 920 25 XX0 666

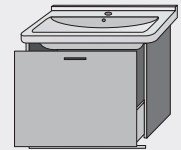

## WTU\* zu MyStyle Waschtisch

1 Auszug

475x500x375/395 mm (HxBxT)  
für Waschtisch 550 mm  
Art.-Nr. 30 920 25 XX0 568

475x550x400/420 mm (HxBxT)  
für Waschtisch 600 mm  
Art.-Nr. 30 920 25 XX0 567

475x600x440/460 mm (HxBxT)  
für Waschtisch 650 mm  
Art.-Nr. 30 920 25 XX0 672

475x800x445/465 mm (HxBxT)  
für Waschtisch 850 mm  
Art.-Nr. 30 920 25 XX0 566



## WTU\* zu MyStyle Waschtisch

2 Auszüge (1 Auszug oben, 1 Auszug unten)

563x500x375/395 mm (HxBxT)  
für Waschtisch 550 mm  
Art.-Nr. 30 920 25 XX0 768

563x550x400/420 mm (HxBxT)  
für Waschtisch 600 mm (ohne Abb.)  
Art.-Nr. 30 920 25 XX0 767

563x600x440/460 mm (HxBxT)  
für Waschtisch 650 mm (ohne Abb.)  
Art.-Nr. 30 920 25 XX0 847

563x800x440/465 mm (HxBxT)  
für Waschtisch 850 mm (ohne Abb.)  
Art.-Nr. 30 920 25 XX0 848

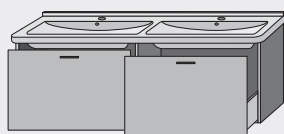

## WTU\* zu MyStyle Doppel-Waschtisch

2 Auszüge mit Inneneinteilung  
Höhe 475 mm, Breite 1.250 mm,  
Tiefe 445/465 mm  
für Waschtisch 1.300 mm

Art.-Nr. 30 920 25 XX0 676



## WTU\* zu MyStyle Doppel-Waschtisch

4 Auszüge (2 Auszüge oben, 2 Auszüge unten), Höhe 563 mm, Breite 1.250 mm, Tiefe 445/465 mm  
für Waschtisch 1.300 mm

Art.-Nr. 30 920 25 XX0 849

\* WTU = Waschtischunterbau



# BADMÖBEL OPTISET SYSTEM

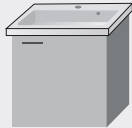

## WTU\* zu MyStar Waschtisch

1 Tür  
Höhe 470, Breite 390 mm, Tiefe 320 mm  
für Waschtisch 420 mm

Art.-Nr. 30 920 25 XXY 684

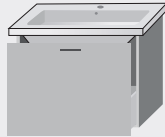

## WTU\* zu MyStar Waschtisch

1 Auszug mit Inneneinteilung

470x500x452 mm  
für Waschtisch 550 mm  
Art.-Nr. 30 920 25 XX0 680

470x550x482 mm  
für Waschtisch 600 mm  
Art.-Nr. 30 920 25 XX0 685

470x700x482 mm  
für Waschtisch 750 mm  
Art.-Nr. 30 920 25 XX0 687

470x850x482 mm  
für Waschtisch 900 mm  
Art.-Nr. 30 920 25 XX0 689

470x950x482 mm  
für Waschtisch 1.000 mm  
Art.-Nr. 30 920 25 XX0 693



## WTU\* zu MyStar Waschtisch

2 Auszüge (1 Auszug oben,  
1 Auszug unten mit Inneneinteilung)

578x500x452 mm  
für Waschtisch 550 mm  
Art.-Nr. 30 920 25 XX0 681

578x550x482 mm  
für Waschtisch 600 mm  
Art.-Nr. 30 920 25 XX0 686

578x700x482 mm  
für Waschtisch 750 mm  
Art.-Nr. 30 920 25 XX0 688

578x850x482 mm  
für Waschtisch 900 mm  
Art.-Nr. 30 920 25 XX0 690

578x950x482 mm  
für Waschtisch 1.000 mm  
Art.-Nr. 30 920 25 XX0 694



## WTU\* zu MyStar Waschtisch rund

2 Auszüge (1 Auszug oben, 1 Auszug  
unten mit Inneneinteilung)

560x600x455 mm  
für Waschtisch 650 mm rund  
Art.-Nr. 30 920 25 XX0 800

560x750x451 mm  
für Waschtisch 800 mm rund  
Art.-Nr. 30 920 25 XX0 801

560x950x448 mm  
für Waschtisch 1.000 mm rund  
Art.-Nr. 30 920 25 XX0 802

560x1.150x448 mm  
für Waschtisch 1.200 mm rund  
Art.-Nr. 30 920 25 XX0 803



## WTU\* zu MyStar Doppel-Waschtisch

2 Auszüge mit Inneneinteilung  
Höhe 470 mm, Breite 1.150 mm,  
Tiefe 482 mm

Art.-Nr. 30 920 25 XX0 695

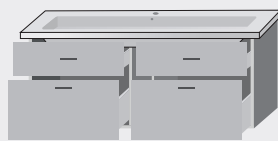

## WTU\* zu MyStar Doppel-Waschtisch

4 Auszüge (2 Auszüge oben, 2 Auszüge  
unten mit Inneneinteilung), Höhe 578 mm,  
Breite 1.150 mm, Tiefe 482 mm

Art.-Nr. 30 920 25 XX0 696



## WTU\* zu MyStar Doppel-Waschtisch

2 Auszüge mit Inneneinteilung  
Höhe 470 mm, Breite 1.200 mm,  
Tiefe 482 mm

Art.-Nr. 30 920 25 XX0 691



## WTU\* zu MyStar Doppel-Waschtisch

4 Auszüge (2 Auszüge oben, 2 Auszüge  
unten mit Inneneinteilung), Höhe 578 mm,  
Breite 1.200 mm, Tiefe 482 mm

Art.-Nr. 30 920 25 XX0 692

Die Optiset Waschtischunterschrank sind ebenfalls für die nachfolgenden Waschtische erhältlich:  
MyStyle 2.0 (Richter+Frenzel), Pura, Kube, Véo (GSI), Stretch (Planit), Finion, Venticello, Subway 2.0 (V&B), iCon (Geberit), DuraStyle, Vero Air, Vero (Duravit), Pro A/Pro S, VAL (Laufen), Tonic II und Strada II Connect, Connect Air (Ideal Standard)

Genauere Informationen finden Sie in unserer Bildpreisliste oder erhalten Sie in unseren Bad-Centern.

# BADMÖBEL OPTISET SYSTEM

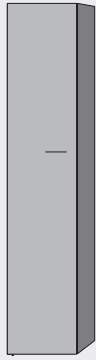

## Hochschrank

1 Tür, 1 Fachboden und 3 Glaseinlegeböden, Höhe 1.743 mm, Tiefe 320/340 mm

Breite 290 mm  
Art.-Nr. 30 920 00 XXY 453

Breite 350 mm  
Art.-Nr. 30 920 00 XXY 450

Breite 400 mm  
Art.-Nr. 30 920 00 XXY 454

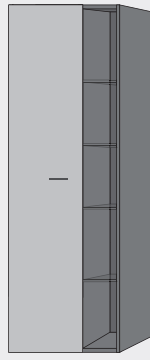

## Hochschrank

1 Tür, 1 offenes Fach Breite 200 mm, 8 Glaseinlegeböden (4 innen / 4 außen), Höhe 1.743 mm, Tiefe 343 mm, Gesamtbreite 550 mm

Anschlag links  
Art.-Nr. 30 920 00 XX0 200

Anschlag rechts  
Art.-Nr. 30 920 00 XX0 201



## Hochschrank

2 Türen, 2 Fachböden, 2 Schubkästen und 3 Glaseinlegeböden, Höhe 1.743 mm, Tiefe 320/340 mm

Breite 290 mm  
Art.-Nr. 30 920 00 XXY 383

Breite 350 mm  
Art.-Nr. 30 920 00 XXY 380

Breite 400 mm  
Art.-Nr. 30 920 00 XXY 384

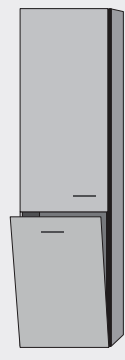

## Hochschrank

1 Tür, 1 Wäschekorbklappe Höhe 693 mm, 1 Wäschesammler (ca. 33 L), 3 Glaseinlegeböden, 1 Fachboden, Gesamthöhe 1.743 mm, Breite 450 mm, Tiefe 470 mm

Art.-Nr. 30 920 00 XXY 204

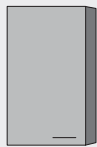

## Hängeschrank

1 Tür, 2 Glaseinlegeböden, Höhe 616 mm, Tiefe 180/200 mm

Breite 290 mm  
Art.-Nr. 30 920 15 XXY 546

Breite 350 mm  
Art.-Nr. 30 920 15 XXY 542

Breite 400 mm  
Art.-Nr. 30 920 15 XXY 548



## Hängeschrank

1 Tür, 2 Glaseinlegeböden, Höhe 770 mm, Tiefe 180/200 mm

Breite 290 mm  
Art.-Nr. 30 920 15 XXY 916

Breite 350 mm  
Art.-Nr. 30 920 15 XXY 912

Breite 400 mm  
Art.-Nr. 30 920 15 XXY 918



## Mittelschrank

ohne Arbeitsplatte, 1 Tür, 2 Schubkästen, 2 Glaseinlegeböden, Höhe 872 mm, Tiefe 320/340 mm

Breite 290 mm  
Art.-Nr. 30 920 05 XXY 963

Breite 350 mm  
Art.-Nr. 30 920 05 XXY 960

Breite 400 mm  
Art.-Nr. 30 920 05 XXY 964

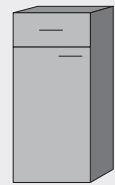

## Mittelschrank

ohne Arbeitsplatte, 1 Tür, 1 Schubkasten und 2 Glaseinlegeböden, Höhe 770 mm, Tiefe 320/340 mm

Breite 290 mm  
Art.-Nr. 30 920 05 XXY 293

Breite 350 mm  
Art.-Nr. 30 920 05 XXY 290

Breite 400 mm  
Art.-Nr. 30 920 05 XXY 294

# BADMÖBEL OPTISET SYSTEM

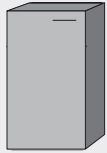

## Mittelschrank

ohne Arbeitsplatte, 1 Tür, 2 Glaseinlegeböden, Höhe 616 mm, Tiefe 320/340 mm

Breite 290 mm  
Art.-Nr. 30 920 10 XXY 483

Breite 350 mm  
Art.-Nr. 30 920 10 XXY 480

Breite 400 mm  
Art.-Nr. 30 920 10 XXY 484

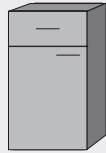

## Mittelschrank

ohne Arbeitsplatte, 1 Schubkasten, 1 Glaseinlegeboden, Höhe 616 mm, Tiefe 320/340 mm

Breite 290 mm  
Art.-Nr. 30 920 10 XXY 463

Breite 350 mm  
Art.-Nr. 30 920 10 XXY 460

Breite 400 mm  
Art.-Nr. 30 920 10 XXY 464

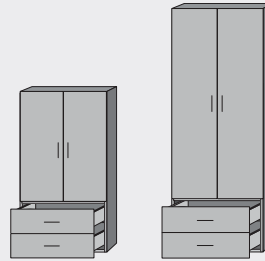

## Mittelschrank

1 Fachboden, 2 Schubkästen, 4 Glaseinlegeböden (bei Höhe 1.540 mm) 2 Glaseinlegeböden (bei Höhe 1.078 mm) Breite 580 mm, Tiefe 320/340 mm

Höhe 1.078 mm  
Art.-Nr. 30 920 05 XX0 976

Höhe 1.540 mm  
Art.-Nr. 30 920 05 XX0 932

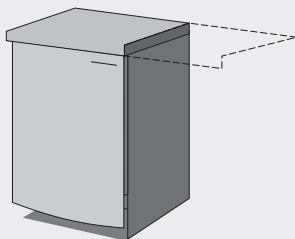

## Arbeitsplatte

Plattenstärke 28 mm, Plattentiefe 345 mm

Breite 290 mm  
Art.-Nr. 30 920 41 XX0 029

Breite 350 mm  
Art.-Nr. 30 920 41 XX0 035

Breite 400 mm  
Art.-Nr. 30 920 41 XX0 040

Breite 580 mm  
Art.-Nr. 30 920 41 XX0 058

Breite 700 mm  
Art.-Nr. 30 920 41 XX0 070

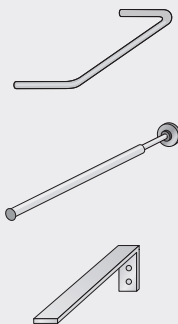

## Handtuchhalter

zur seitlichen Montage am WT-Unterbau ab einer Gesamttiefe von 470 mm, Länge 440 mm (Abb. oben)  
Art.-Nr. 30 920 98 000 775

mit Wandrosette für freihängende Waschtische, Länge 325 mm (Abb. mitte)  
Art.-Nr. 30 920 98 000 770

Befestigungswinkel Breite 40 mm, starr, Wandmontage mit beiliegenden Befestigungsschrauben inkl. Abdeckung verchromt, Länge 400 mm (Abb. unten)  
Art.-Nr. 30 920 98 000 400

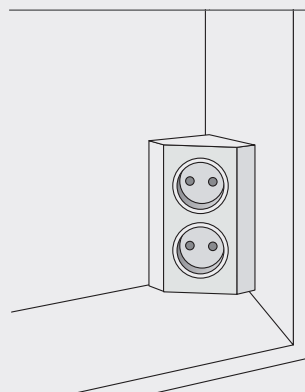

## Doppelsteckdosen

Einbausatz für Hängeschränke, aus Kunststoff, weiß, 130x75x75 mm (HxBxT)

Art.-Nr. 30 920 98 040 260

**Steckdoseneinheit komplett eingebaut. Bitte Skizze angeben!**

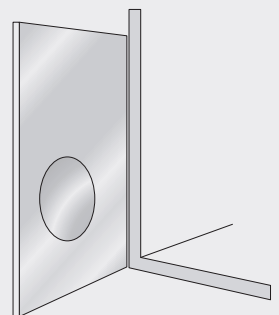

## Vergrößerungsspiegel

Ø 120 mm, zum Aufkleben an Spiegelfläche, Vergrößerung 3-fach

Art.-Nr. 30 920 98 000 251

# LED-SPIEGELCHRÄNKE

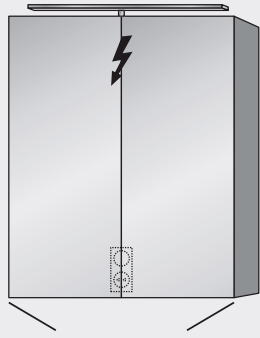

## Spiegelschrank mit LED-Aufbauleuchte\*

1 LED-Aufbauleuchte verchromt, warmwhite (3.000 K), 1 Lichtschalter, 1 Steckdose, 1 Vergrößerungsspiegel, 1 Magnetleiste, verchromte Klebgriffe lose beigelegt, Höhe 782 mm, Tiefe 149 mm

Breite 600 mm  
Art.-Nr. 30 920 24 XX0 340

Breite 800 mm  
Art.-Nr. 30 920 24 XX0 342

Breite 1.000 mm  
Art.-Nr. 30 920 24 XX0 344

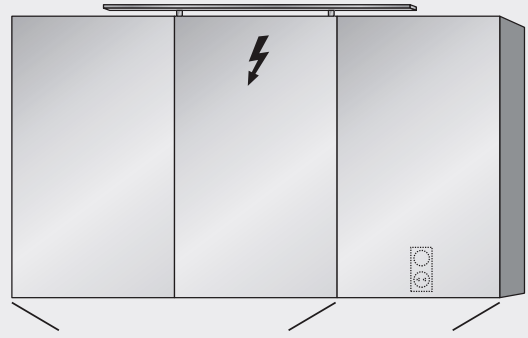

## Spiegelschrank mit LED-Aufbauleuchte\*

1 LED-Aufbauleuchte verchromt, warmwhite (3.000 K), 1 Lichtschalter, 1 Steckdose, 1 Vergrößerungsspiegel, 1 Magnetleiste, verchromte Klebgriffe lose beigelegt, Höhe 782 mm, Tiefe 149 mm

Breite 1.200 mm  
Art.-Nr. 30 920 24 XX0 346

Breite 1.300 mm  
Art.-Nr. 30 920 24 XX0 347

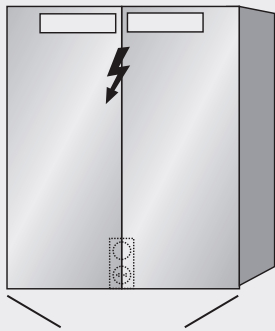

## Spiegelschrank mit integrierter LED-Beleuchtung\*

1 integrierte LED-Beleuchtung, coolwhite (4.000 K), 1 Lichtschalter, 1 Steckdose, 1 Vergrößerungsspiegel, 1 Magnetleiste, 1 Ablageschale, verchromte Klebgriffe lose beigelegt, Höhe 746,5 mm, Tiefe 149 mm

Breite 600 mm  
Art.-Nr. 30 920 24 XX0 760

Breite 800 mm  
Art.-Nr. 30 920 24 XX0 762

Breite 1.000 mm  
Art.-Nr. 30 920 24 XX0 764

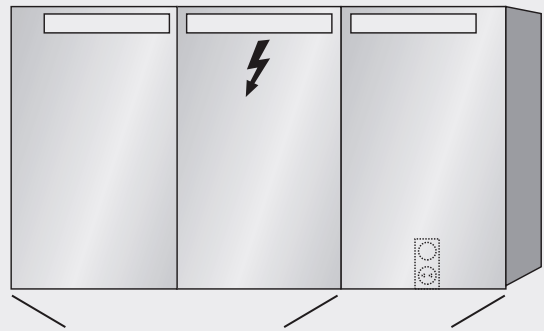

## Spiegelschrank mit integrierter LED-Beleuchtung\*

1 integrierte LED-Beleuchtung, coolwhite (4.000 K), 1 Lichtschalter, 1 Steckdose, 1 Vergrößerungsspiegel, 1 Magnetleiste, 1 Ablageschale, verchromte Klebgriffe lose beigelegt, Höhe 746,5 mm, Tiefe 149 mm

Breite 1.300 mm  
Art.-Nr. 30 920 24 XX0 767

\* Dieser Spiegelschrank enthält eingebaute LED-Lampen der Energieeffizienzklassen A++ bis A (Spektrum A++ bis E). Die Lampen können in der Leuchte nicht ausgetauscht werden.

# ARMATUREN



**Waschtisch-Einhebelmischer mit hohem Auslauf**  
mit Ablaufgarnitur, flexible Schläuche, verchromt

Art.-Nr. 30 713 02 000 100



**Waschtisch-Einhebelmischer**  
mit Ablaufgarnitur, flexible Schläuche, verchromt

Art.-Nr. 30 713 02 000 000



**Waschtisch-Einhebelmischer Piccolo**  
mit Ablaufgarnitur, flexible Schläuche, verchromt

Art.-Nr. 30 713 05 000 000



**Bidet-Einhebelmischer**  
verchromt

Art.-Nr. 30 713 12 000 000

**Waschtisch-Einhebelmischer Niederdruck**  
mit Ablaufgarnitur, flexible Schläuche, verchromt

Art.-Nr. 30 713 10 000 000

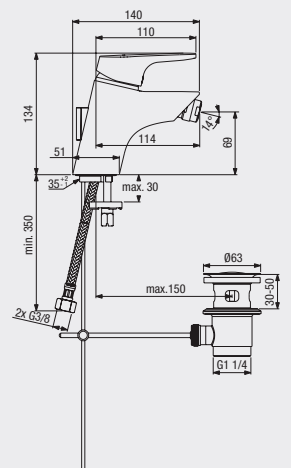
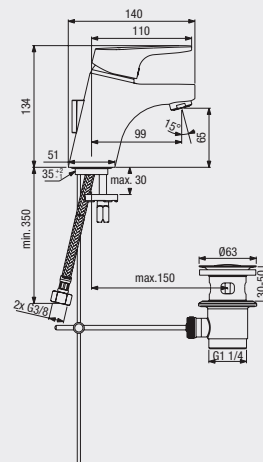
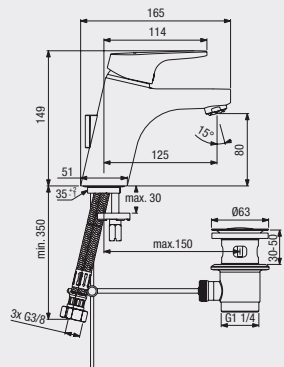
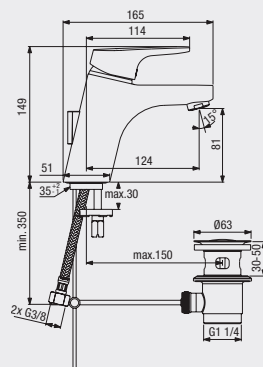
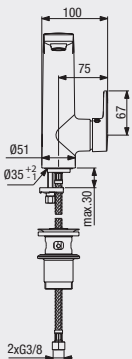
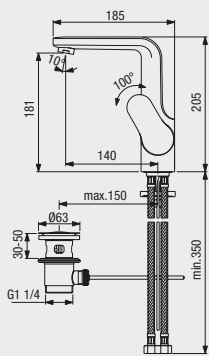

# ARMATUREN



**Unterputz-Einhebel-Wannenbatterie**  
Bausatz 2 für EASY-Box (s. Seite 38)  
verchromt

Art.-Nr. 30 713 18 000 100



**Unterputz-Einhebel-Brausebatterie**  
Bausatz 2 für EASY-Box (s. Seite 38)  
verchromt

Art.-Nr. 30 713 28 000 100



**Aufputz-Einhebel-Wannenbatterie**  
verchromt

Art.-Nr. 30 713 16 000 000



**Aufputz-Einhebel-Brausebatterie**  
verchromt

Art.-Nr. 30 713 26 000 000

**Unterputz-Einhebel-Wannenbatterie**  
eigensicher nach DVGW  
Bausatz 2 für EASY-Box (s. Seite 38)  
verchromt

Art.-Nr. 30 713 18 000 150

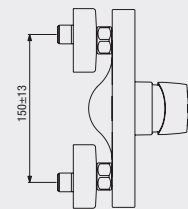
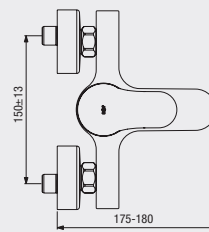
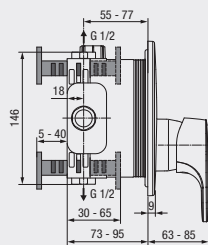
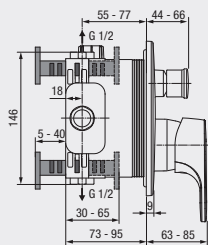
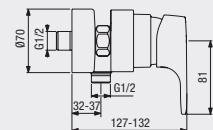
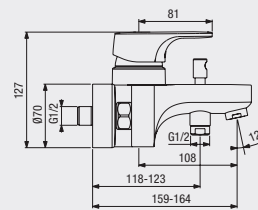
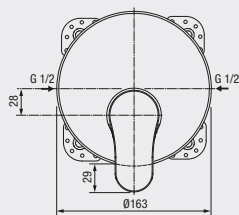
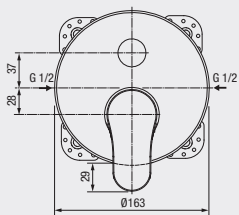

# ARMATUREN

---



---

**Universal Unterputzteil**  
**EASY-Box Grundkörper**  
für Wannen- und Brausearmaturen sowie  
Einzelthermostate, Einbautiefe: 128 mm

Art.-Nr. 30 508 67 500 000

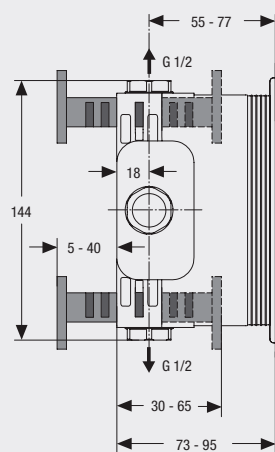

# ACCESSOIRES



**Lotionsspender**  
aus Echkristallglas, mattiert, 160 ml,  
mit Pumpe, verchromt

Art.-Nr. 30 821 17 000 000

**Halter**  
lose, verchromt

Art.-Nr. 30 821 00 000 000



**Echkristallglasschale**  
rund, klar, lose

Art.-Nr. 30 821 10 000 900

**Halter**  
lose, verchromt

Art.-Nr. 30 821 00 000 000



**Echkristallglas**  
lose, klar

Art.-Nr. 30 821 00 000 900

**Halter**  
lose, verchromt

Art.-Nr. 30 821 00 000 000



**Glasabzieher**  
komplett mit Halterung, verchromt

Art.-Nr. 30 821 97 000 000

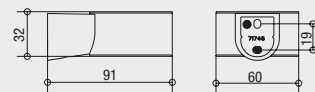
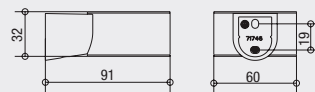
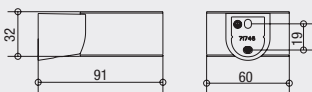
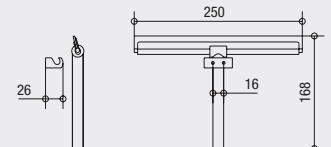
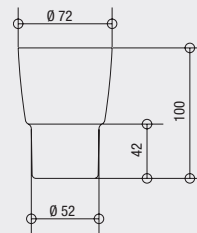
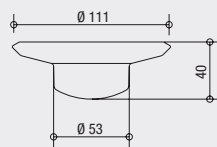
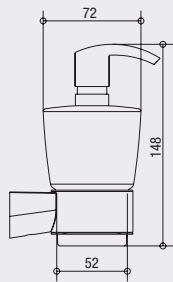



# ACCESSOIRES



**Badetuchhalter**  
verchromt

Breite 600 mm  
Art.-Nr. 30 821 40 000 060

Breite 800 mm  
Art.-Nr. 30 821 40 000 080

**Handtuchring**  
verchromt, Breite 216 mm

Art.-Nr. 30 821 35 000 000

**Handtuchhaken**  
verchromt

Art.-Nr. 30 821 70 000 000

**Bademantelhaken**  
verchromt

Art.-Nr. 30 821 72 000 000

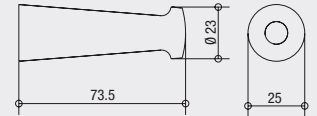
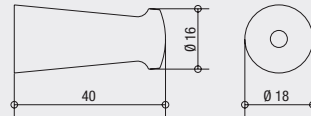
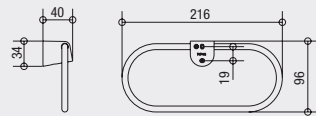
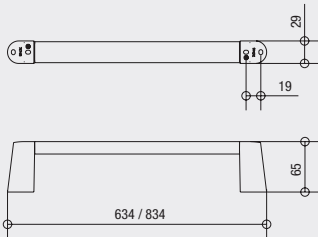

# ACCESSOIRES

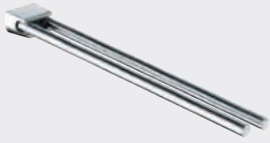

## Handtuchhalter

2-teilig, schwenkbar, verchromt

Ausladung 340 mm  
Art.-Nr. 30 821 30 000 034

Ausladung 440 mm  
Art.-Nr. 30 821 30 000 044



## Haltegriff

300 mm, verchromt

Art.-Nr. 30 821 50 000 030



## Ablage

Ablagekonsolen (Paar) ohne Platte,  
verchromt  
Art.-Nr. 30 821 28 000 000

Kristallglasplatte, lose

500 x 125 mm  
Art.-Nr. 30 821 29 000 050

650 x 125 mm  
Art.-Nr. 30 821 29 000 065

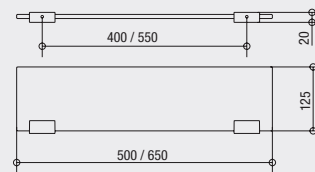
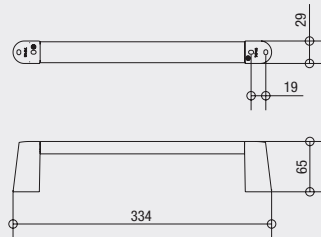
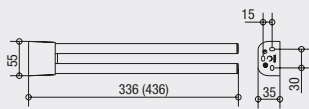

# ACCESSOIRES



**Papierrollenhalter**  
verchromt, ohne Deckel

Art.-Nr. 30 821 57 000 000



**Papierrollenhalter**  
verchromt, mit Deckel

Art.-Nr. 30 821 56 000 000



**Ersatzrollenhalter**  
verchromt

Art.-Nr. 30 821 59 000 000



**Bürstengarnitur komplett**  
verchromt, mit Echkristallglas-Einsatz  
mattiert

Art.-Nr. 30 821 61 000 000

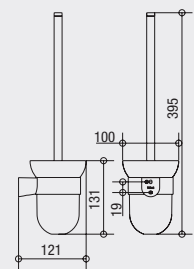
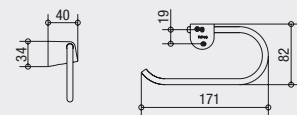
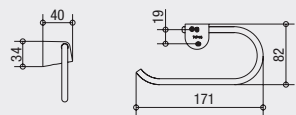
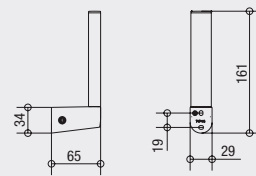
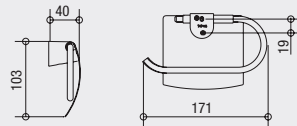
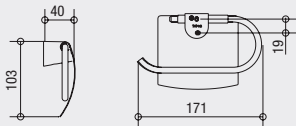

# ACRYL-BADEWANNEN



## Körperform-Badewanne

1.700x750 mm  
Art.-Nr. 30 052 00 040 170  
Wannenträger  
Art.-Nr. 31 800 03 170 075

1.800x800 mm  
Art.-Nr. 30 052 00 040 180  
Wannenträger  
Art.-Nr. 31 800 03 180 080

## Oval-Badewanne

1.800x800 mm  
Art.-Nr. 30 052 02 040 180  
Wannenträger  
Art.-Nr. 31 800 05 180 080

1.900x900 mm  
Art.-Nr. 30 052 02 040 190  
Wannenträger  
Art.-Nr. 31 800 05 190 090

## Duo-Badewanne

1.800x800 mm  
Art.-Nr. 30 052 01 040 180  
Wannenträger  
Art.-Nr. 31 800 04 180 080

1.900x900 mm  
Art.-Nr. 30 052 01 040 190  
Wannenträger  
Art.-Nr. 31 800 04 190 090

## 6-Eck-Badewanne

1.900x900 mm  
Art.-Nr. 30 052 03 040 190  
Wannenträger  
Art.-Nr. 31 800 06 190 090

2.000x900 mm  
Art.-Nr. 30 052 03 040 200  
Wannenträger  
Art.-Nr. 31 800 06 200 090

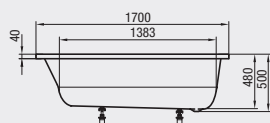
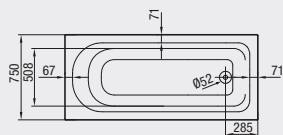

265 Liter Wasserinhalt bis Überlauf

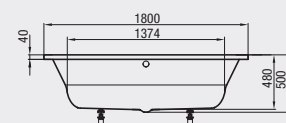
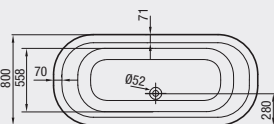

290 Liter Wasserinhalt bis Überlauf

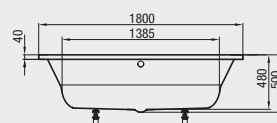
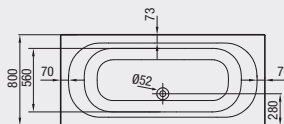

290 Liter Wasserinhalt bis Überlauf

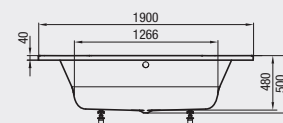
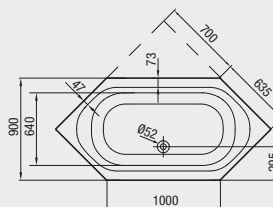

300 Liter Wasserinhalt bis Überlauf

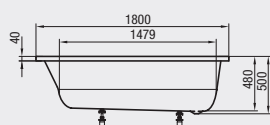
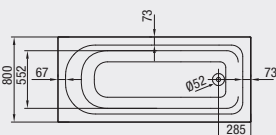

321 Liter Wasserinhalt bis Überlauf

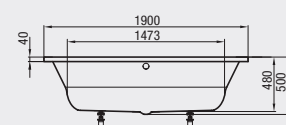
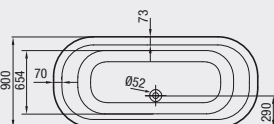

360 Liter Wasserinhalt bis Überlauf

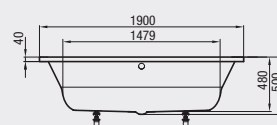
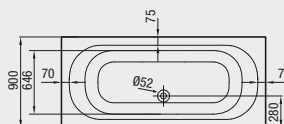

355 Liter Wasserinhalt bis Überlauf

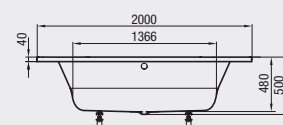
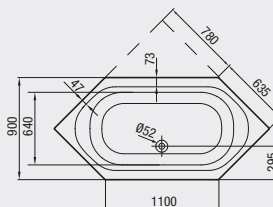

324 Liter Wasserinhalt bis Überlauf

# ACRYL-BADEWANNEN



## Eck-Badewanne asymmetrisch

2.000x800 mm

links  
Art.-Nr. 30 052 05 040 200  
Wannenträger  
Art.-Nr. 31 800 09 202 080

rechts  
Art.-Nr. 30 052 05 040 201  
Wannenträger  
Art.-Nr. 31 800 09 202 081

## Eck-Badewanne

1.400x1.400 mm  
Art.-Nr. 30 052 04 040 140

Frontschürze für Eckwanne 1.400 mm  
(nur in Verbindung mit dem Tragegestell  
montierbar)  
Art.-Nr. 31 400 98 000 140

Tragegestell für Eckwannen mit Schürze  
(1.400 mm und 1.500 mm), inkl. Füße  
Art.-Nr. 31 400 98 000 002

Wannenträger für Eckwanne 1.400 mm

mit Ablage  
Art.-Nr. 31 800 08 140 140

ohne Ablage  
Art.-Nr. 31 800 07 140 140

1.500x1.500 mm  
Art.-Nr. 30 052 04 040 150

Frontschürze für Eckwanne 1.500 mm  
(nur in Verbindung mit dem Tragegestell  
montierbar)  
Art.-Nr. 31 400 98 000 150

Tragegestell für Eckwannen mit Schürze  
(1.400 mm und 1.500 mm), inkl. Füße  
Art.-Nr. 31 400 98 000 002

Wannenträger für Eckwanne 1.500 mm

mit Ablage  
Art.-Nr. 31 800 08 150 150

ohne Ablage  
Art.-Nr. 31 800 07 150 150

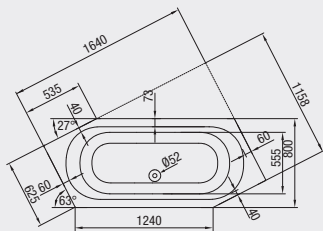

278 Liter Wassereinhalt bis Überlauf

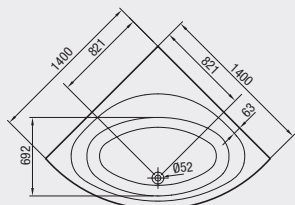

285 Liter Wassereinhalt bis Überlauf

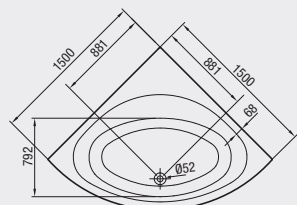

335 Liter Wassereinhalt bis Überlauf

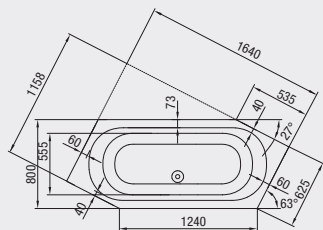

278 Liter Wassereinhalt bis Überlauf

# OPTISET WHIRLWANNEN



Ausstellungssituation: Wannenbündiges Verfließen ist nicht möglich.

Ein Bad in der Whirlwanne tut einfach gut: Gezielte Unterwasser-massagen regen den Blutkreislauf an, aktivieren den Stoffwechsel und verbessern die Sauerstoffversorgung des Körpers. Das stärkt die Widerstandsfähigkeit, steigert das Wohlbefinden – und wirkt ungemein entspannend.

Whirlsysteme garantieren unvergleichliche Wellness-Erlebnisse im eigenen Bad. Ob vitalisierende Massagen für Rücken, Körper und Füße oder belebende Farblichttherapie: Die in vier Ausführungen erhältlichen Whirlsysteme erfüllen jeden Wunsch und lassen sich in verschiedenste Wannentypen der Serie Optiset integrieren. Ein weiteres Highlight – Sie können Ihre Wanne auch nur mit 2 oder 4 Power LEDs mit Farbwechselfunktion ausstatten. So ist volle Gestaltungsfreiheit gesichert.

Aber auch sonst haben die Optiset Whirlwannen viel zu bieten. Optional lassen sie sich mit einem leistungsstarken Soundmodul ausstatten. Damit heißt es: Einfach iPod, iPhone oder Mp3-Player anschließen und beim Baden die Lieblingsmusik genießen. Nicht zuletzt sorgt eine serienmäßig eingebaute halbautomatische Desinfektion für erstklassige Hygiene und Funktionalität der Whirlwannen. Diese erinnert zusätzlich rechtzeitig an die nächste notwendige Grundreinigung des Rohrsystems.

Kurz: Optiset Whirlwannen machen das Baden zum Entspannungstraum!

# DIE WHIRLSYSTEME

Jede Anforderung ist anders, jeder Mensch hat seine eigenen Vorlieben: Deshalb sind die hochwertigen Whirlsysteme in verschiedenen Varianten verfügbar – mit diversen Düsentypen, unterschiedlicher Düsenanzahl, inklusive oder ohne automatisch ablaufender Badeprogramme.

Was die Systeme gemeinsam haben? Sie begeistern durch eine einfache, intuitive Bedienung und eine überaus robuste Verarbeitung.

Und: Alle Whirlsysteme sind bereits auf der gewünschten Wanne vormontiert – inklusive Ab- und Überlaufgarnitur. Das erleichtert Einbau und Montage.



Whirlsystem 1



Whirlsystem 2



Whirlsystem 3



Airsystem

## AUF DIE DÜSEN KOMMT ES AN

Ob Rückenmassage oder sanfte Ganzkörpermassage – die unterschiedlichen Düsen aus Messing mit verchromten Oberflächen machen alles möglich.

Entscheidend für den gewünschten Entspannungseffekt ist die Position der Düsen innerhalb der Wanne.

Bei den Whirlsystemen sind alle Düsen genau auf den Körper abgestimmt und sorgen so für eine angenehme und intensive Rundum-Massage.

Auch optisch können die Düsen überzeugen: Sie sind sehr klein und flach konzipiert und fügen sich dezent in jedes Wannen-design ein.



Air-Düse mit integriertem Rückschlagventil



Micro-Jet-Düse



Whirl-Düse mit verstellbarem Wasseraustritt



Fußbereich

Wadenbereich

Oberschenkelbereich

Rückenbereich

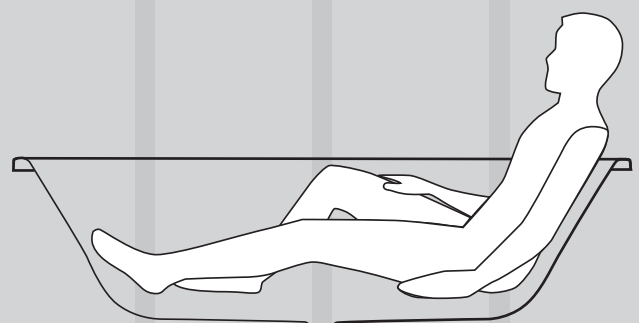

# SYSTEM 1 PLUS: ENTSPANNUNG PUR

Für ein sprudelndes Badevergnügen der besonderen Art sorgen die insgesamt 12 Düsen im Seiten-, Rücken- und Fußbereich der Wanne. Alle Systemfunktionen – zum Beispiel die Massagestärke – lassen sich schnell und individuell auf Knopfdruck regeln. Zusätzlich integrierbar sind praktische Komfort-Komponenten wie die Farbwechseleinstellung oder auch die E-Heizung (siehe Zusatzausstattung).



## Grundausrüstung

- 4 Whirl-Düsen (jeweils 2 Düsen im Seitenbereich der Wanne)
- 8 Micro-Jet-Düsen (jeweils 4 Düsen im Rücken- bzw. Fußbereich der Wanne)
- Sichtteile Chrom
- Stufenlose Regulierung der Systemleistung über +/- Taste
- Leicht zu bedienende Wannenrandtastatur mit Füllstandsanzeige
- Selbstentleerende Whirlpumpe
- Bodenansaugung
- Ab- und Überlaufgarnitur (z.Z. Viega Design M5 oder MT5)
- Halbautomatische Desinfektion mit Anzeige der Desinfektionszyklen
- Trockenlaufschutz
- Komplett installiertes Rohrleitungssystem mit Restwasserentleerung
- Komplett vormontiertes und höhenverstellbares Untergestell

## Zusatzausstattung

- Ab- und Überlaufgarnitur mit integriertem Wanneneinlauf (z.Z. Viega Design M5 oder MT5)
- Power-LED (2 Strahler) mit Farblichtwechselfunktion
- Automatische Dosieranlage für Desinfektionsmittel. Einfüllöffnung am Wannenrand inkl. Vorratsbehälter (1 Liter)
- ACHTUNG – es darf ausschließlich das R+F Desinfektionsmittel verwendet werden
- Integrierte E-Heizung 1,5 kW für das Wassersystem, 230 V inkl. Steuerung (separate Stromzuleitung erforderlich)
- Soundsystem bestehend aus:
  - Soundmodul, 2 Körperschallwandler 25W, montiert am Wannenkorpus, integrierte Bluetooth Verbindung zum Koppeln eines Smartphones oder Mp3-Players
- Sichtbare Teile in Weiß RAL 9016 und Schwarz RAL 9005 – weitere Farben auf Anfrage
- Revisions-/Lüftungsgitter (System Alpro) in Weiß, Alu, verchromt
- Desinfektionsmittel 1 Liter Gebinde
- Active clean Reinigungsschaum für die Grundreinigung der Whirlwanne

# SYSTEM 2 PLUS: KOMFORT DER EXTRAKLASSE

Mit der Power von insgesamt 20 Düsen steht der umfassenden Ganzkörper-Entspannung nichts mehr im Weg. Über die Funktionen und Eigenschaften von Whirlsystem 1 plus hinaus verfügt diese Ausführung über eine Reihe zusätzlicher Komfortkomponenten – zum Beispiel die Extra-Massagewirkung von unten durch Air-Düsen am Wannenboden. Außerdem sorgt ein regelbares Gebläse mit integrierter Luftvorheizung dafür, dass es während der gesamten Massagezeit angenehm warm bleibt. Ein echter Genuss.



## Grundausrüstung

- 4 Whirl-Düsen (jeweils 2 Düsen im Seitenbereich der Wanne)
- 8 Micro-Jet-Düsen (jeweils 4 Düsen im Rücken- bzw. Fußbereich der Wanne)
- 8 Air-Düsen mit integriertem Rückschlagventil im Bodenbereich
- Sichtteile Chrom
- Beide Systeme können getrennt voneinander stufenlos geregelt werden
- Leicht zu bedienende Wannenrandtastatur mit Füllstandsanzeige
- Selbstentleerende Whirlpumpe
- Bodenansaugung
- Druckluftgebläse mit integrierter Heizung
- Ab- und Überlaufgarnitur (z.Z. Viega Design M5 oder MT5)
- Halbautomatische Desinfektion mit Anzeige der Desinfektionszyklen
- Trockenlaufschutz
- Nachblasautomatik für das Luftleitungssystem
- Komplett installiertes Rohrleitungssystem mit Restwasserentleerung
- Komplett vormontiertes und höhenverstellbares Untergestell

## Zusatzausstattung

- Ab- und Überlaufgarnitur mit integriertem Wanneneinlauf (z.Z. Viega Design M5 oder MT5)
- Power-LED (2 Strahler) mit Farblichtwechselfunktion
- Automatische Dosieranlage für Desinfektionsmittel. Einfüllöffnung am Wannenrand inkl. Vorratsbehälter (1 Liter)
- ACHTUNG – es darf ausschließlich das R+F Desinfektionsmittel verwendet werden
- Soundsystem bestehend aus:
  - Soundmodul, 2 Körperschallwandler 25W, montiert am Wannenkorpus, integrierte Bluetooth Verbindung zum Koppeln eines Smartphones oder Mp3-Players
- Integrierte E-Heizung 1,5 kW für das Wassersystem, 230 V inkl. Steuerung (separate Stromzuleitung erforderlich)
- Sichtbare Teile in Weiß RAL 9016 und Schwarz RAL 9005 – weitere Farben auf Anfrage
- Revisions-/Lüftungsgitter (System Alpro) in Weiß, Alu, verchromt
- Desinfektionsmittel 1 Liter Gebinde
- Active clean Reinigungsschaum für die Grundreinigung der Whirlwanne



# SYSTEM 3 PLUS: VERWÖHN-PROGRAMME INKLUSIVE

Das Topmodell im Whirlsystem-Programm verfügt über insgesamt 28 Düsen und bietet alle Eigenschaften der Whirlsysteme 1 plus und 2 plus sowie zahlreiche weitere Funktionen – zum Beispiel eine integrierte E-Heizung, eine praktische Wassertemperaturanzeige sowie ein leistungsstarkes Gebläse für die Druckluftunterstützung der Micro-Jets. Highlight des Systems sind die drei automatisch ablaufenden Verwöhn-Programme, die auf Wunsch mit einem Handgriff zu aktivieren sind: Belebungs-, Entspannungs- oder Sportbad – mit jeweils optional passendem, farbtherapeutischen Licht (siehe auch Zusatzausstattung).



## Grundausstattung

- Ca. 20 druckluftunterstützte Micro-Jet-Düsen (Anzahl der Düsen ist modellabhängig) im Rücken- bzw. Fußbereich und Seitenbereich der Wanne
- 8 Air-Düsen mit integriertem Rückschlagventil im Bodenbereich
- Sichtteile Chrom
- Beide Systeme können getrennt voneinander stufenlos geregelt werden
- Leicht zu bedienende Wannenrandtastatur mit Füllstandsanzeige
- 3 Badeprogramme (Belebungs-, Entspannungs- und Sportbad)
- Selbstentleerende Whirlpumpe
- Bodenansaugung
- 2 Druckluftgebläse mit integrierter Heizung
- Integrierte E-Heizung 1,5 kW für das Wassersystem, 230 V inkl. Steuerung (separate Stromzuleitung erforderlich)
- Ab- und Überlaufgarnitur (z. Z. Viega Design M5 oder MT5)
- Halbautom. Desinfektion mit Anzeige der Desinfektionszyklen
- Trockenlaufschutz
- Nachblasautomatik für das komplette System (Wasser und Luftleitungen)
- Komplett installiertes Rohrleitungssystem mit Restwasserentleerung
- Komplett vormontiertes und höhenverstellbares Untergestell

## Zusatzausstattung

- Ab- und Überlaufgarnitur mit integriertem Wanneneinlauf (z. Z. Viega Design M5 oder MT5)
- Power-LED (2 Strahler) mit Farblichtwechselfunktion
- Automatische Dosieranlage für Desinfektionsmittel. Einfüllöffnung am Wannenrand inkl. Vorratsbehälter (1 Liter)
- ACHTUNG – es darf ausschließlich das R+F Desinfektionsmittel verwendet werden
- Soundsystem bestehend aus:  
Soundmodul, 2 Körperschallwandler 25W, montiert am Wannenkorpus, integrierte Bluetooth Verbindung zum Koppeln eines Smartphones oder Mp3-Players
- Sichtbare Teile in Weiß RAL 9016 und Schwarz RAL 9005 – weitere Farben auf Anfrage
- Revisions-/Lüftungsgitter (System Alpro) in Weiß, Alu oder verchromt
- Desinfektionsmittel 1 Liter Gebinde
- Active clean Reinigungsschaum für die Grundreinigung der Whirlwanne

# SYSTEM AIR: RELAXEN UND GENIEßEN

Das System Air ist ausgestattet mit 8 Air-Düsen, die im Bodenbereich der Wanne eingebaut sind. Luftsprudelbäder fördern die Durchblutung der Haut und regen durch erhöhte Sauerstoffaufnahme den Stoffwechsel an. Das System Air lässt sich bequem über das am Wannenrand montierte Bedientableau bedienen.



## Grundausstattung

- 8 Air-Düsen mit integriertem Rückschlagventil im Bodenbereich
- Sichtteile Chrom
- Stufenlose Regulierung der Systemleistung über +/- Taste
- Leicht zu bedienende Wannenrandtastatur mit Füllstandsanzeige
- Ab- und Überlaufgarnitur (z. Z. Viega Design M5 oder MT5)
- Trockenlaufschutz
- Nachblasautomatik für das Luftleitungssystem
- Komplett vormontiertes und höhenverstellbares Untergestell

## Zusatzausstattung

- Ab- und Überlaufgarnitur mit integriertem Wanneneinlauf (z. Z. VIEGA DESIGN M5 oder MT5)
- Power-LED (2 Strahler) mit Farblichtwechselfunktion
- Soundsystem bestehend aus:  
Soundmodul, 2 Körperschallwandler 25W, montiert am Wannenkorpus, integrierte Bluetooth Verbindung zum Koppeln eines Smartphones oder Mp3-Players
- Sichtbare Teile in Weiß RAL 9016 und Schwarz RAL 9005 – weitere Farben auf Anfrage
- Revisions-/Lüftungsgitter (System Alpro) in Weiß, Alu oder verchromt
- Desinfektionsmittel 1 Liter Gebinde
- Active clean Reinigungsschaum für die Grundreinigung der Whirlwanne

# DEMONTIERBARE POOL-WANNENVERKLEIDUNGEN INDIVIDUELL UND PRAKTISCH

Für eine einfachere Befliesung der Poolwanne, stehen uns unterschiedliche Varianten von Pool-Verkleidungen zur Verfügung.

Die Montage der Verkleidungen mit Untertritt und Vorbau, erfolgt mittels stabiler Halterrohre aus Metall, die in entsprechende Metall-

Führungshülsen gesteckt werden. So lassen sich komplette Front- und/oder Seitenteile im Bedarfsfall sauber und ohne großen Aufwand auch wieder demontieren. Erhältlich für rechteckige, viertelkreisförmige, ovale und sechseckige Formen. Bei den runden Formen sorgen Magnete mit starker Zugkraft für zusätzlichen Halt.



Montageanleitungen sind separat erhältlich und sind je nach Einbausituation und Wannentyp unterschiedlich.

## LUXUS FÜR KÖRPER UND SINNE

Für einen farbigen Badegenuss und visuelle Entspannungseffekte sorgen die zwei optional integrierbaren Power-LED-Strahler mit Farbwechselfunktion. Während das blaue Licht Entspannung bringt, steht das grüne für inspirative Beruhigung. Das gelbe Licht steigert das Wohlbefinden und das rote aktiviert den Körper. Übrigens: Die Power-LEDs mit Farbwechselfunktion sind für alle Wannen von Richter+Frenzel erhältlich – auch für die Varianten ohne Whirlfunktion.

Ein außergewöhnliches akustisches Wellness-Programm ermöglicht das für alle Systeme verfügbare Soundmodul. Weitere Zusatzkomponente: Die integrierbare E-Heizung, die sich besonders für ausgiebige Baderlebnisse wärmstens empfiehlt und bei Whirlsystem 3 plus bereits zur Basisausstattung gehört.

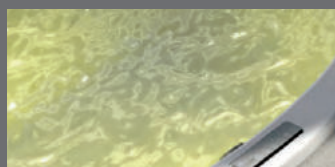
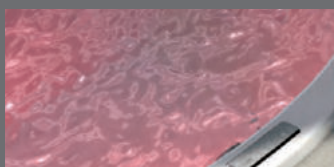
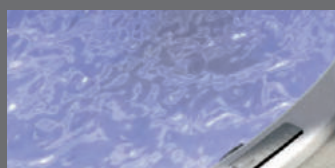

Power-LED farbig mit Lichtwechselfunktion,  
2 Strahler, Art.-Nr. 30 052 90 000 000



1 x Tippen – Farblichtwechsler ein,  
1 x Tippen – FLW hält an  
1 x Tippen – FLW läuft weiter,  
3 sec. halten – FLW aus



**Soundmodul**

- 2 Körperschallwandler 25 W, montiert am Wannenkorpus
- Integrierte Bluetooth Verbindung zum Koppeln eines Smartphones oder Mp3-Players
- Bedienung der Musiktitel über die Wannen-Tastatur

Art.-Nr. 30 052 90 000 003

### Weiteres Zubehör

Aufpreis für Ab-/Überlaufgarnitur mit integriertem Wanneneinlauf	Art.-Nr. 30 052 90 000 001
Automatische Dosieranlage für Desinfektion	Art.-Nr. 30 052 90 000 002
E-Heizung integriert, 1,5 kW, 230 V inkl. Steuereinheit	Art.-Nr. 30 052 90 000 004
Revisions-/Lüftungsgitter verchromt	Art.-Nr. 30 052 90 000 005
Revisions-/Lüftungsgitter weiß	Art.-Nr. 30 052 90 000 007
Revisions-/Lüftungsgitter Alu	Art.-Nr. 30 052 90 000 009
Aufpreis für Sichtteile weiß RAL 9016	Art.-Nr. 30 052 90 000 008
Aufpreis für Sichtteile schwarz RAL 9005	Art.-Nr. 30 052 90 000 010
Desinfektionsmittel 1 Liter Gebinde	Art.-Nr. 30 052 90 000 011
Reinigungsschaum zur Grundreinigung der Poolwanne	Art.-Nr. 30 052 90 000 012

# WHIRLWANNEN

## Rechteck-Badewanne

1.700x750x480 mm, weiß

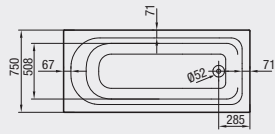

System 1 plus: Art.-Nr. 30 052 00 040 171

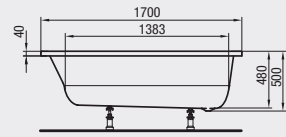
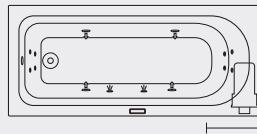

System 2 plus: Art.-Nr. 30 052 00 040 172

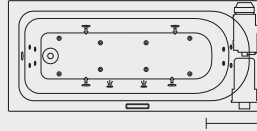

mit 2 Power-LED, ohne Whirlsystem:  
Art.-Nr. 30 052 00 040 174

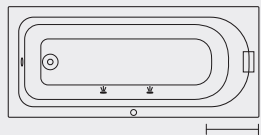

System 3 plus: Art.-Nr. 30 052 00 040 173

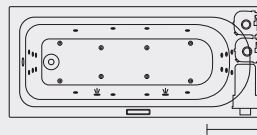

mit 4 Power-LED, ohne Whirlsystem:  
Art.-Nr. 30 052 00 040 176

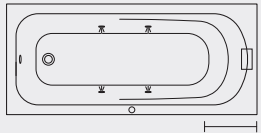

System Air: Art.-Nr. 30 052 00 040 571

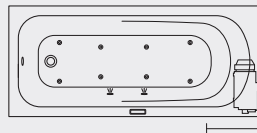

## Rechteck-Badewanne

1.800x800x480 mm, weiß

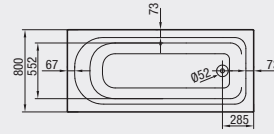

System 1 plus: Art.-Nr. 30 052 00 040 181

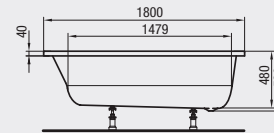
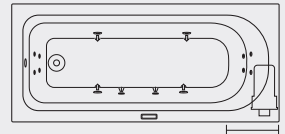

System 2 plus: Art.-Nr. 30 052 00 040 182

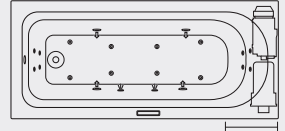

mit 2 Power-LED, ohne Whirlsystem:  
Art.-Nr. 30 052 00 040 184

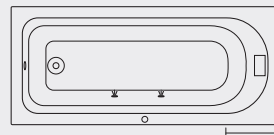

System 3 plus: Art.-Nr. 30 052 00 040 183

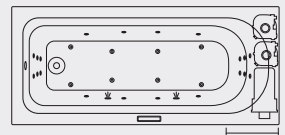

mit 4 Power-LED, ohne Whirlsystem:  
Art.-Nr. 30 052 00 040 186

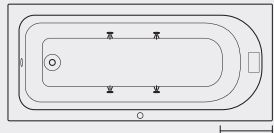

System Air: Art.-Nr. 30 052 00 040 581

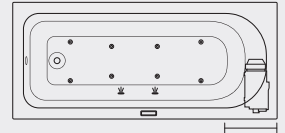

## Duo-Badewanne

1.800x800x480 mm, weiß

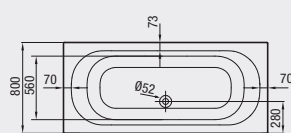

System 1 plus: Art.-Nr. 30 052 01 040 181

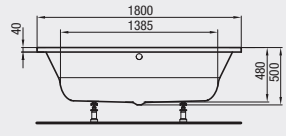
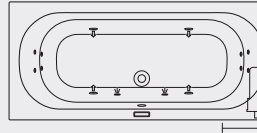

System 2 plus: Art.-Nr. 30 052 01 040 182

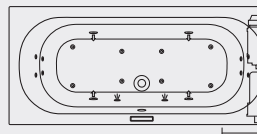

mit 2 Power-LED, ohne Whirlsystem:  
Art.-Nr. 30 052 01 040 184

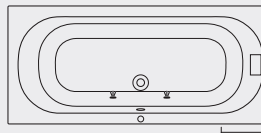

System 3 plus: Art.-Nr. 30 052 01 040 183

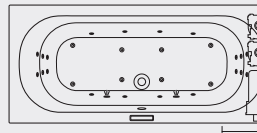

mit 4 Power-LED, ohne Whirlsystem:  
Art.-Nr. 30 052 01 040 186

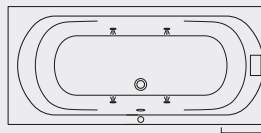

System Air: Art.-Nr. 30 052 01 040 581

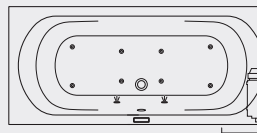

## Duo-Badewanne

1.900x900x480 mm, weiß

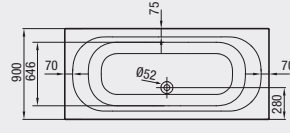

System 1 plus: Art.-Nr. 30 052 01 040 191

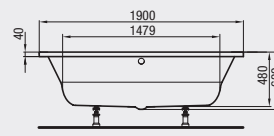
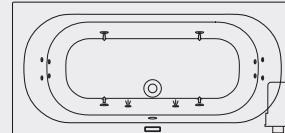

System 2 plus: Art.-Nr. 30 052 01 040 192

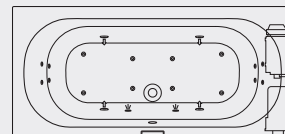

mit 2 Power-LED, ohne Whirlsystem:  
Art.-Nr. 30 052 01 040 194

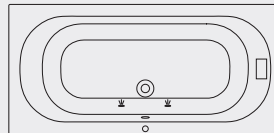

System 3 plus: Art.-Nr. 30 052 01 040 193

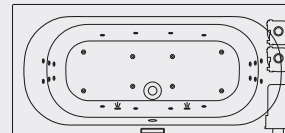

mit 4 Power-LED, ohne Whirlsystem:  
Art.-Nr. 30 052 01 040 196

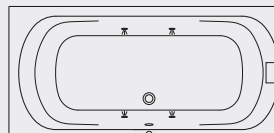

System Air: Art.-Nr. 30 052 01 040 591

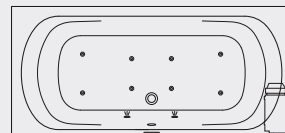

Elektro- sowie Wasseranschluss entnehmen Sie bitte aus der Montageanleitung.

# WHIRLWANNEN

## 6-Eck-Badewanne

1.900x900 mm x 480 mm, weiß

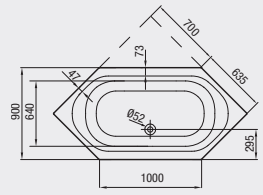

System 1 plus: Art.-Nr. 30 052 03 040 191

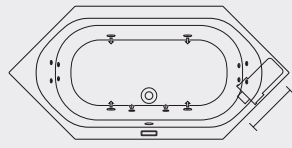

System 2 plus: Art.-Nr. 30 052 03 040 192

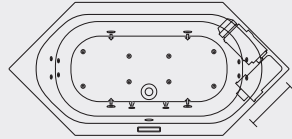

mit 2 Power-LED, ohne Whirlsystem:  
Art.-Nr. 30 052 03 040 194

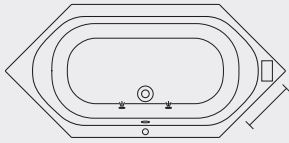

System 3 plus: Art.-Nr. 30 052 03 040 193

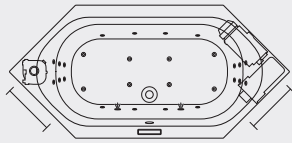

mit 4 Power-LED, ohne Whirlsystem:  
Art.-Nr. 30 052 03 040 196

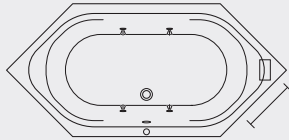

System Air: Art.-Nr. 30 052 03 040 591

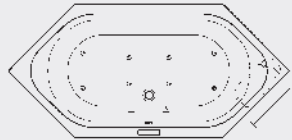

## 6-Eck-Badewanne

2.000x900x480 mm, weiß

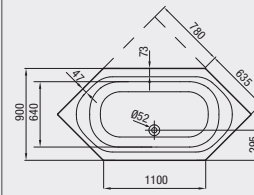

System 1 plus: Art.-Nr. 30 052 03 040 201

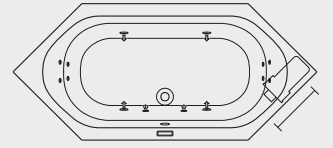

System 2 plus: Art.-Nr. 30 052 03 040 202

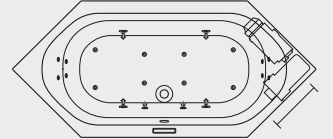

mit 2 Power-LED, ohne Whirlsystem:  
Art.-Nr. 30 052 03 040 204

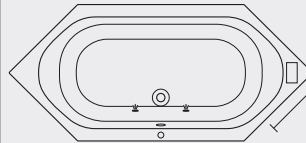

System 3 plus: Art.-Nr. 30 052 03 040 203

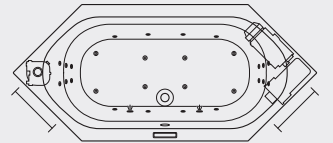

mit 4 Power-LED, ohne Whirlsystem:  
Art.-Nr. 30 052 03 040 206

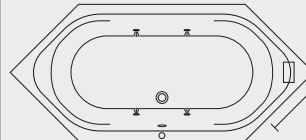

System Air: Art.-Nr. 30 052 03 040 501

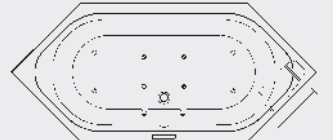

## Oval-Badewanne

1.800x800x480 mm, weiß

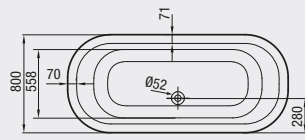

System 1 plus: Art.-Nr. 30 052 02 040 181

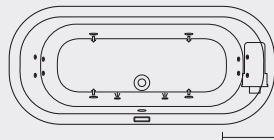

System 2 plus: Art.-Nr. 30 052 02 040 182

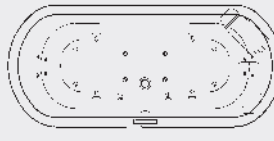

mit 2 Power-LED, ohne Whirlsystem:  
Art.-Nr. 30 052 02 040 184

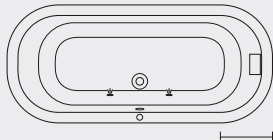

System 3 plus: Art.-Nr. 30 052 02 040 183

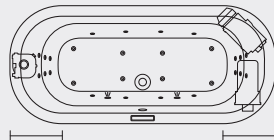

mit 4 Power-LED, ohne Whirlsystem:  
Art.-Nr. 30 052 02 040 186

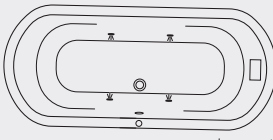

System Air: Art.-Nr. 30 052 02 040 581

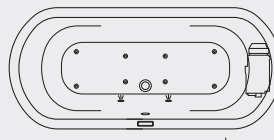

## Oval-Badewanne

1.900x900x480 mm, weiß

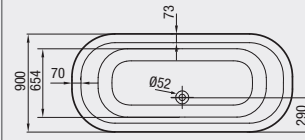

System 1 plus: Art.-Nr. 30 052 02 040 191

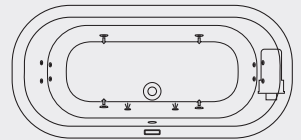

System 2 plus: Art.-Nr. 30 052 02 040 192

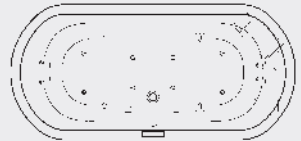

mit 2 Power-LED, ohne Whirlsystem:  
Art.-Nr. 30 052 02 040 194

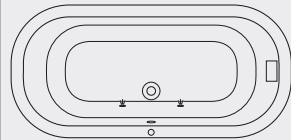

System 3 plus: Art.-Nr. 30 052 02 040 193

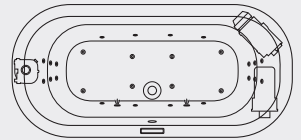

mit 4 Power-LED, ohne Whirlsystem:  
Art.-Nr. 30 052 02 040 186

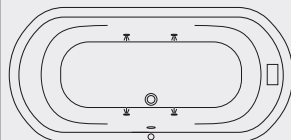

System Air: Art.-Nr. 30 052 02 040 591

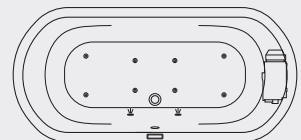

Elektro- sowie Wasseranschluss entnehmen Sie bitte aus der Montageanleitung.

# WHIRLWANNEN

## Eck-Badewanne asymmetrisch, links

2.020x800 mm x 480 mm, weiß

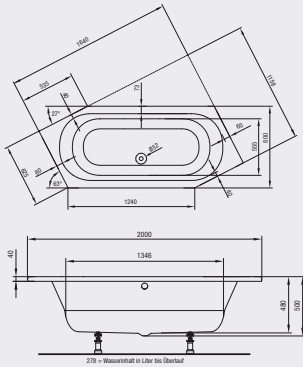

System 1 plus: Art.-Nr. 30 052 05 040 211

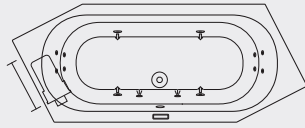

System 2 plus: Art.-Nr. 30 052 05 040 212



mit 2 Power-LED, ohne Whirlsystem:  
Art.-Nr. 30 052 05 040 214

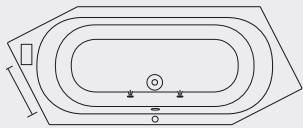

System 3 plus: Art.-Nr. 30 052 05 040 213

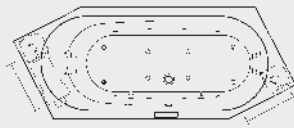

mit 4 Power-LED, ohne Whirlsystem:  
Art.-Nr. 30 052 05 040 216

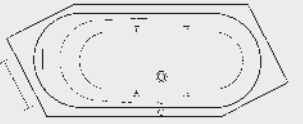

System Air: Art.-Nr. 30 052 05 040 511



## Eck-Badewanne asymmetrisch, rechts

2.020x800 mm x 480 mm, weiß

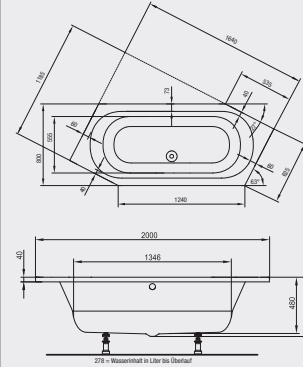

System 1 plus: Art.-Nr. 30 052 05 040 221

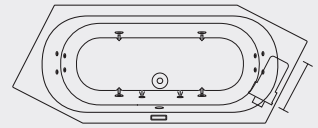

System 2 plus: Art.-Nr. 30 052 05 040 222



mit 2 Power-LED, ohne Whirlsystem:  
Art.-Nr. 30 052 05 040 224

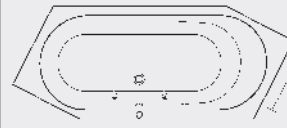

System 3 plus: Art.-Nr. 30 052 05 040 223

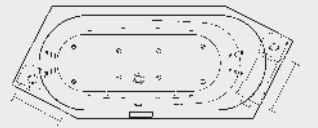

mit 4 Power-LED, ohne Whirlsystem:  
Art.-Nr. 30 052 05 040 226

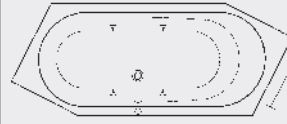

System Air: Art.-Nr. 30 052 05 040 521

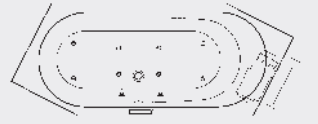

## Eck-Badewanne

1.400x1.400x450 mm, weiß

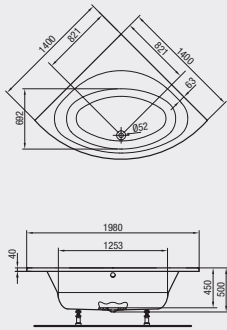

System 1 plus: Art.-Nr. 30 052 04 040 141

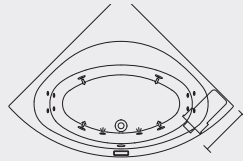

System 2 plus: Art.-Nr. 30 052 04 040 142

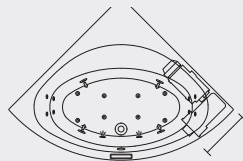

mit 2 Power-LED, ohne Whirlsystem:  
Art.-Nr. 30 052 04 040 144

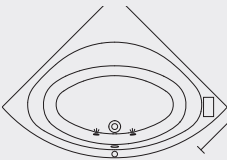

System 3 plus: Art.-Nr. 30 052 04 040 143

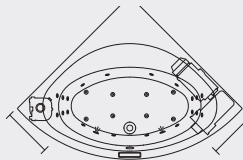

mit 4 Power-LED, ohne Whirlsystem:  
Art.-Nr. 30 052 04 040 146

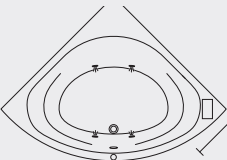

System Air: Art.-Nr. 30 052 04 040 541

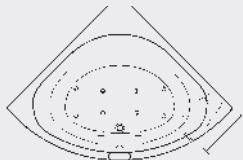

## Eck-Badewanne

1.500x1.500x450 mm, weiß

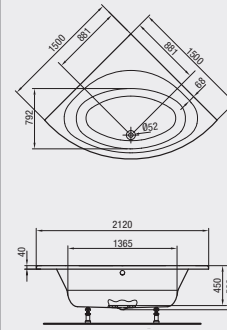

System 1 plus: Art.-Nr. 30 052 04 040 151

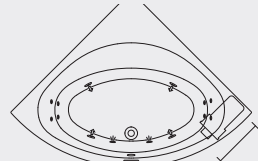

System 2 plus: Art.-Nr. 30 052 04 040 152

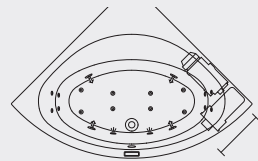

mit 2 Power-LED, ohne Whirlsystem:  
Art.-Nr. 30 052 04 040 154

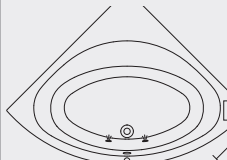

System 3 plus: Art.-Nr. 30 052 04 040 153

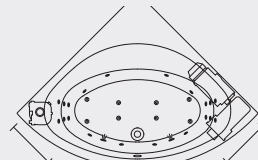

mit 4 Power-LED, ohne Whirlsystem:  
Art.-Nr. 30 052 04 040 156

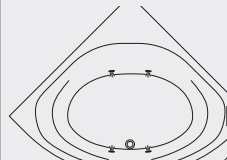

System Air: Art.-Nr. 30 052 04 040 551

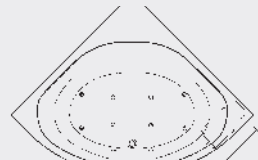

Elektro- sowie Wasseranschluss entnehmen Sie bitte aus der Montageanleitung.

# DUSCHWANNEN



## Rechteck-Duschwanne

900x750x35 mm

Art.-Nr. 30 053 01 040 090

Wannenträger

Art.-Nr. 31 800 10 090 075

900x800x35 mm

Art.-Nr. 30 053 02 040 090

Wannenträger

Art.-Nr. 31 800 10 090 080

1.200x800x35 mm

Art.-Nr. 30 053 02 040 120

Wannenträger

Art.-Nr. 31 800 10 120 080



## Quadrat-Duschwanne

800x800x35 mm

Art.-Nr. 30 053 00 040 080

Wannenträger

Art.-Nr. 31 800 10 080 080

900x900x35 mm

Art.-Nr. 30 053 00 040 090

Wannenträger

Art.-Nr. 31 800 10 090 090

1.000x1.000x35 mm

Art.-Nr. 30 053 00 040 100

Wannenträger

Art.-Nr. 31 800 10 100 100

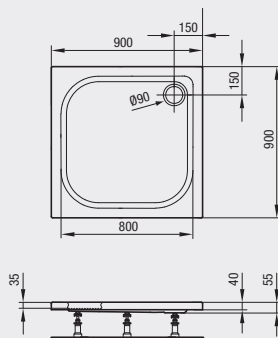
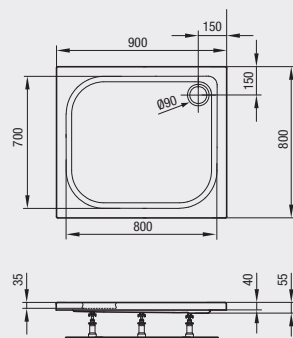
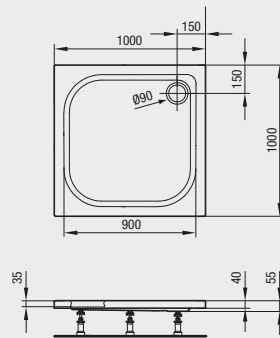
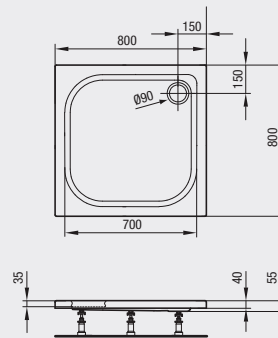
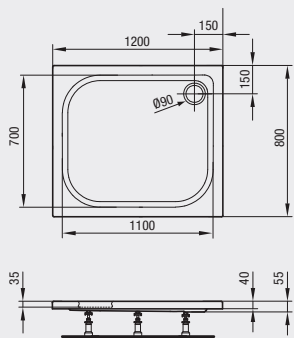
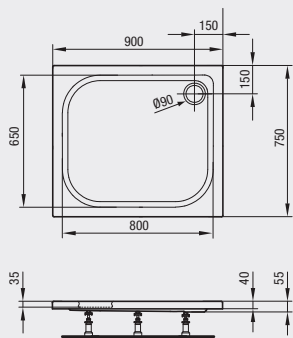

# DUSCHWANNEN



## ¼-Kreis-Duschwanne Radius 550 mm

800x800x35 mm  
Art.-Nr. 30 053 10 040 080  
Wannenträger  
Art.-Nr. 31 800 11 080 080

900x900x35 mm  
Art.-Nr. 30 053 10 040 090  
Wannenträger  
Art.-Nr. 31 800 11 090 090

1.000x1.000x35 mm  
Art.-Nr. 30 053 10 040 100  
Wannenträger  
Art.-Nr. 31 800 11 100 100

## 5-Eck-Duschwanne

900x900x35 mm  
Art.-Nr. 30 053 11 040 090  
Wannenträger  
Art.-Nr. 31 800 12 090 090

1.000x1.000x35 mm  
Art.-Nr. 30 053 11 040 100  
Wannenträger  
Art.-Nr. 31 800 12 100 100

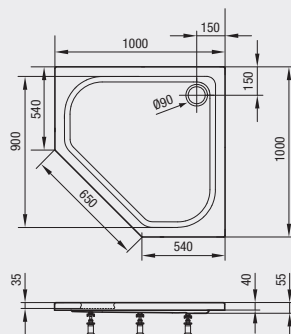
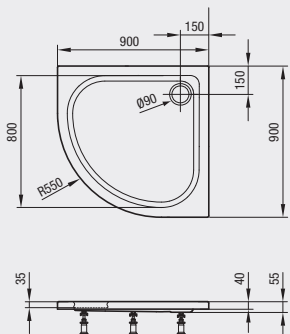
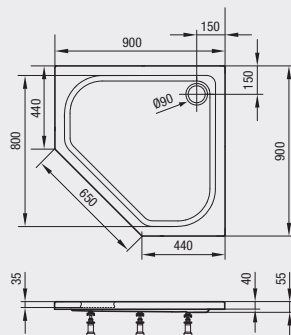
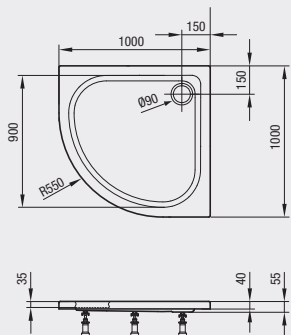
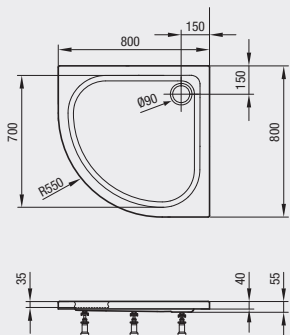

# DUSCHABTRENNUNGEN OPTISET

## Bestellen leicht gemacht:

Die Artikelnummern enthalten an 10. und an 11. Stelle ein „X“.

Ersetzen Sie das erste X durch die Ziffer für das gewünschte Material oder Farbe:  
 0 = Silber Matt, ESG klar  
 1 = Silber Matt, ESG klar mit OptiClean

Ersetzen Sie das zweite X durch die Ziffer der gewünschten Bauhöhe:  
 0 = Bauhöhe 1.850 mm  
 2 = Bauhöhe 2.000 mm

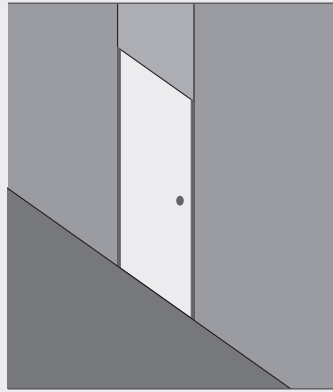

### Schwingtür

Art.-Nr.	Wannenmaß
30 362 19 75X X00	750
30 362 19 80X X00	800
30 362 19 90X X00	900
30 362 19 10X X00	1.000

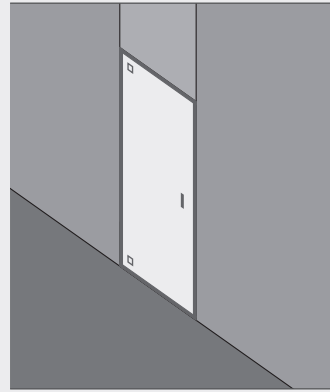

### Schwingtür mit versetztem Drehpunkt

Art.-Nr.	Wannenmaß
30 362 41 75X X00	750
30 362 41 80X X00	800
30 362 41 90X X00	900
30 362 41 10X X00	1.000

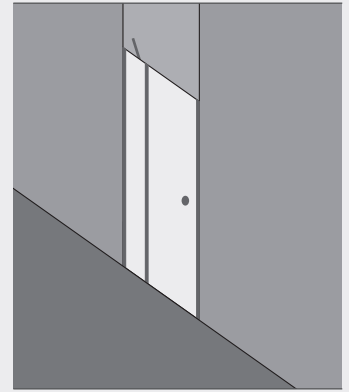

### Schwingtür mit Festfeld

Art.-Nr.	Wannenmaß
30 362 37 75X X00	750
30 362 37 80X X00	800
30 362 37 90X X00	900
30 362 37 10X X00	1.000
30 362 37 12X X00	1.200

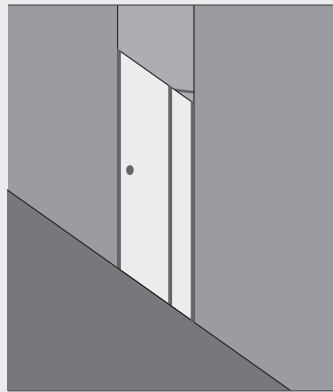

### Schwingtür mit Festfeld

Art.-Nr.	Wannenmaß
30 362 36 75X X00	750
30 362 36 80X X00	800
30 362 36 90X X00	900
30 362 36 10X X00	1.000
30 362 36 12X X00	1.200

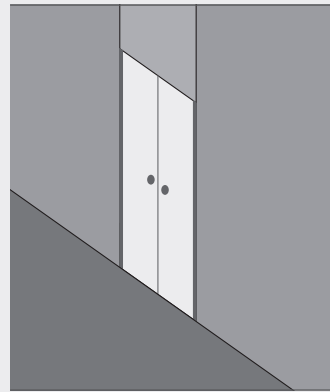

### Pendeltür

Art.-Nr.	Wannenmaß
30 362 06 70X X00	700
30 362 06 75X X00	750
30 362 06 80X X00	800
30 362 06 90X X00	900
30 362 06 10X X00	1.000
30 362 06 12X X00	1.200

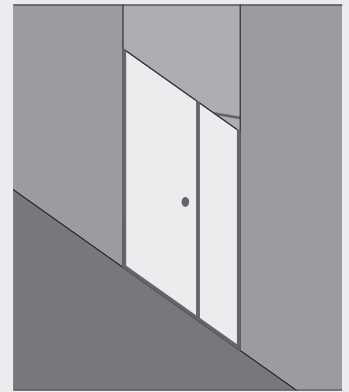

### Schwingtür und Festfeld

Art.-Nr.	Wannenmaß
30 362 54 11X X00	1.100
30 362 54 12X X00	1.200
30 362 54 13X X00	1.300
30 362 54 14X X00	1.400

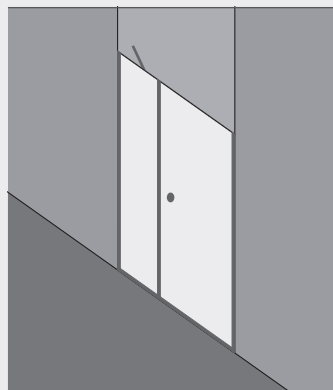

### Schwingtür und Festfeld

Art.-Nr.	Wannenmaß
30 362 53 11X X00	1.100
30 362 53 12X X00	1.200
30 362 53 13X X00	1.300
30 362 53 14X X00	1.400

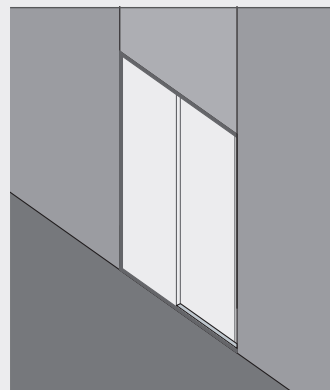

### Gleittür 2-teilig mit Festfeld

Art.-Nr.	Wannenmaß
30 362 30 11X X00	1.100
30 362 30 12X X00	1.200
30 362 30 13X X00	1.300
30 362 30 14X X00	1.400

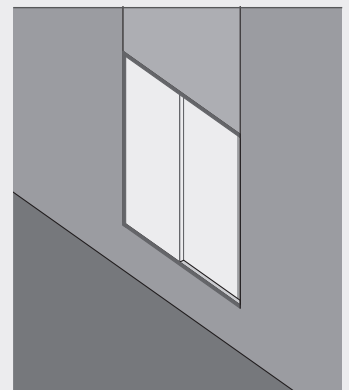

### Gleittür 2-teilig mit Festfeld

Art.-Nr.	Wannenmaß
30 362 31 16X 000	1.600x1.600
30 362 31 17X 000	1.700x1.600
30 362 31 18X 000	1.800x1.600

Gläser: ESG klar | Profile: Silber Mattglanz | Alle Angaben in Millimeter (mm)



# DUSCHABTRENNUNGEN OPTISET

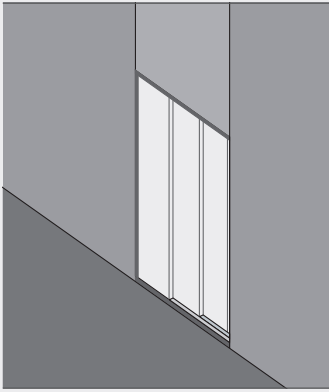

## Gleittür 3-teilig

Art.-Nr.	Wannenmaß
30 362 07 75X X00	750
30 362 07 80X X00	800
30 362 07 90X X00	900
30 362 07 10X X00	1.000

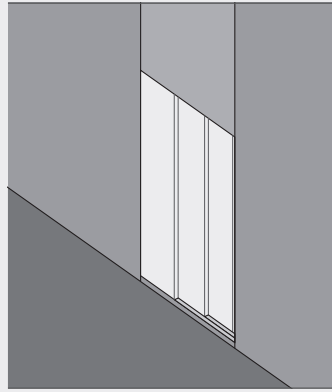

## Gleittür 3-teilig mit Festfeld

Art.-Nr.	Wannenmaß
30 362 32 75X X00	750
30 362 32 80X X00	800
30 362 32 90X X00	900
30 362 32 10X X00	1.000
30 362 32 12X X00	1.200

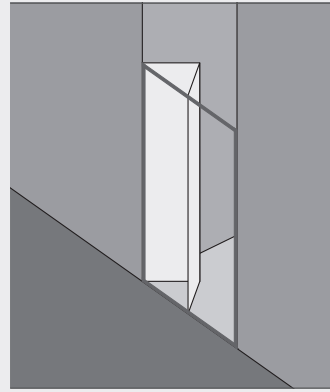

## Falldür 2-teilig

Art.-Nr.	Wannenmaß
30 362 04 70X X00	700
30 362 04 75X X00	750
30 362 04 80X X00	800
30 362 04 90X X00	900
30 362 04 10X X00	1.000

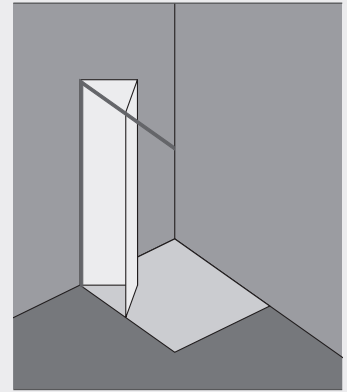

## EckEinstieg 2-teilig Falldür

Halbteil Art.-Nr.	Wannenmaß
30 362 03 70X X00	700
30 362 03 75X X00	750
30 362 03 80X X00	800
30 362 03 90X X00	900
30 362 03 10X X00	1.000

Zur Kombi mit 2-teilig EckEinstieg (Gleittür)

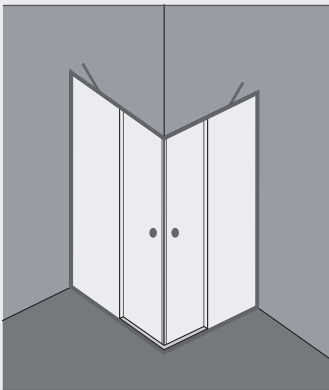

## EckEinstieg 2-teilig Pendeltür mit Festfeldern, rechtes Halbteil

Art.-Nr.	Wannenmaß
30 362 38 70X X00	700
30 362 38 75X X00	750
30 362 38 80X X00	800
30 362 38 90X X00	900
30 362 38 10X X00	1.000

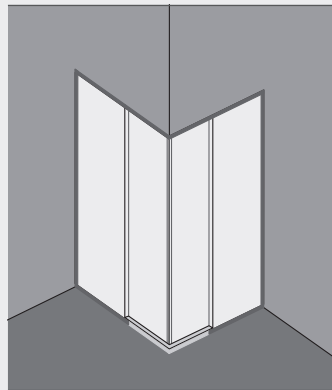

## EckEinstieg 2-teilig Gleittüren bodenfrei, linkes Halbteil

Art.-Nr.	Wannenmaß
30 362 34 75X 200	750
30 362 34 80X 200	800
30 362 34 90X 200	900
30 362 34 10X 200	1.000

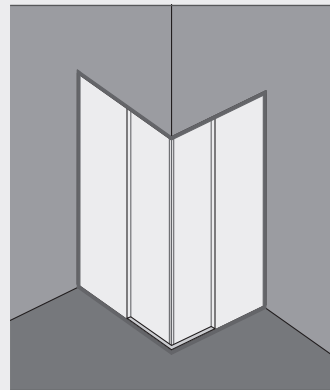

## EckEinstieg 2-teilig Gleittüren<sup>1</sup> Halbteil

Art.-Nr.	Wannenmaß
30 362 12 70X X00	700
30 362 12 75X X00	750
30 362 12 80X X00	800
30 362 12 90X X00	900
30 362 12 10X X00	1.000

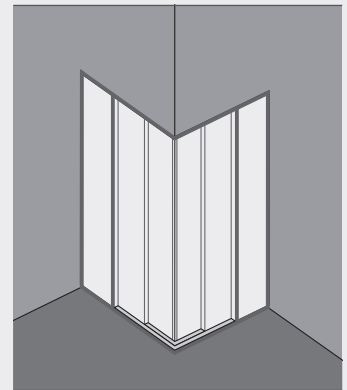

## EckEinstieg 3-teilig Gleittüren<sup>1</sup> Halbteil

Art.-Nr.	Wannenmaß
30 362 13 75X X00	750
30 362 13 80X X00	800
30 362 13 90X X00	900
30 362 13 10X X00	1.000

## mit Festfeldern, linkes Halbteil

Art.-Nr.	Wannenmaß
30 362 39 70X X00	700
30 362 39 75X X00	750
30 362 39 80X X00	800
30 362 39 90X X00	900
30 362 39 10X X00	1.000

## bodenfrei, rechtes Halbteil

Art.-Nr.	Wannenmaß
30 362 33 75X 200	750
30 362 33 80X 200	800
30 362 33 90X 200	900
30 362 33 10X 200	1.000

<sup>1</sup>) Halbtteile baugleich. Der komplette EckEinstieg addiert sich aus zwei Halbtteilen.

Gläser: ESG klar | Profile: Silber Mattglanz | Alle Angaben in Millimeter (mm)

# DUSCHABTRENNUNGEN OPTISET

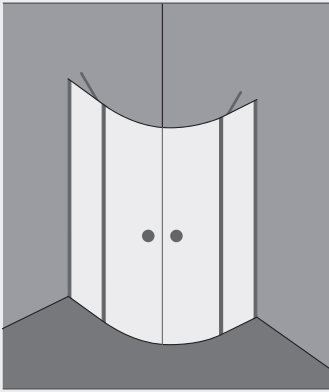

## ¼-Kreis-Duschkabine Pendeltür

mit Festfeldern

Radius 500

Art.-Nr.	Wannenmaß
30 362 14 83X X00	800
30 362 14 95X X00	900
30 362 14 13X X00	1.000

Radius 520

Art.-Nr.	Wannenmaß
30 362 14 84X X00	800
30 362 14 93X X00	900
30 362 14 15X X00	1.000

Radius 550

Art.-Nr.	Wannenmaß
30 362 14 85X X00	800
30 362 14 94X X00	900
30 362 14 14X X00	1.000

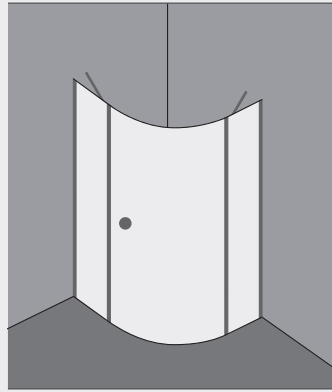

## ¼-Kreis-Duschkabine Schwingtür

mit Festfeldern, Anschlag rechts

Radius 500

Art.-Nr.	Wannenmaß
30 362 47 80X X00	800
30 362 47 90X X00	900

Radius 520

Art.-Nr.	Wannenmaß
30 362 47 81X X00	800
30 362 47 91X X00	900

Radius 550

Art.-Nr.	Wannenmaß
30 362 47 82X X00	800
30 362 47 92X X00	900
30 362 47 12X X00	1.000

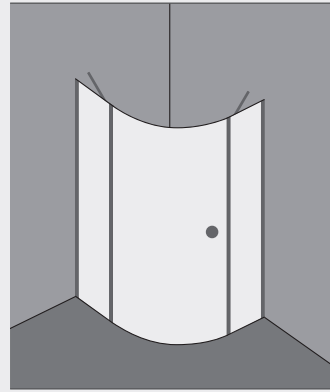

## ¼-Kreis-Duschkabine Schwingtür

mit Festfeldern, Anschlag links

Radius 500

Art.-Nr.	Wannenmaß
30 362 48 80X X00	800
30 362 48 90X X00	900

Radius 520

Art.-Nr.	Wannenmaß
30 362 48 81X X00	800
30 362 48 91X X00	900

Radius 550

Art.-Nr.	Wannenmaß
30 362 48 82X X00	800
30 362 48 92X X00	900
30 362 48 12X X00	1.000

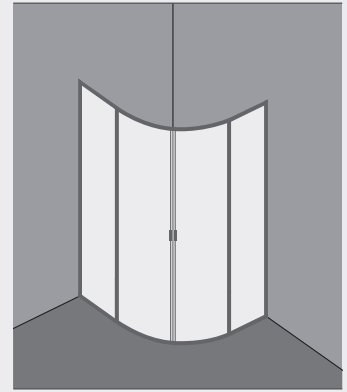

## ¼-Kreis-Duschkabine Gleittüren

gerahmt

Radius 500

Art.-Nr.	Wannenmaß
30 362 15 80X X00	800
30 362 15 90X X00	900
30 362 15 11X X00	1.000

Radius 520 und 550

Art.-Nr.	Wannenmaß
30 362 15 81X X00	800
30 362 15 91X X00	900
30 362 15 10X X00	1.000

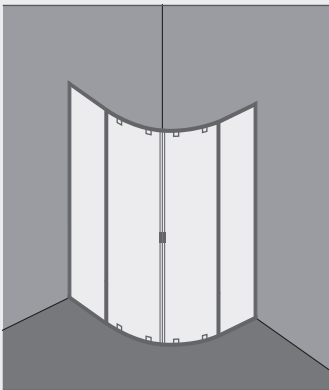

## ¼-Kreis-Duschkabine Gleittüren

teilgerahmt

Radius 500

Art.-Nr.	Wannenmaß
30 362 57 80X X00	800
30 362 57 90X X00	900
30 362 57 10X X00	1.000

Radius 520 und 550

Art.-Nr.	Wannenmaß
30 362 58 80X X00	800
30 362 58 90X X00	900
30 362 58 10X X00	1.000

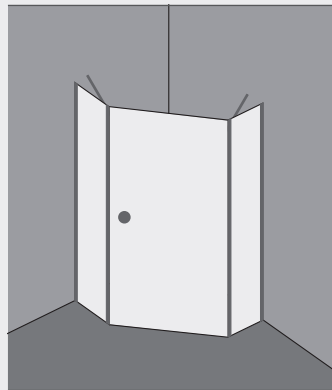

## 5-Eck-Duschkabine Schwingtür

mit Festfeldern, Anschlag rechts

Wannenmaß 900 mm

Art.-Nr.	Schenkelmaß
30 362 49 92X X00	437
30 362 49 93X X00	450
30 362 49 95X X00	475

Wannenmaß 1.000 mm

Art.-Nr.	Schenkelmaß
30 362 49 10X X00	500
30 362 49 16X X00	537

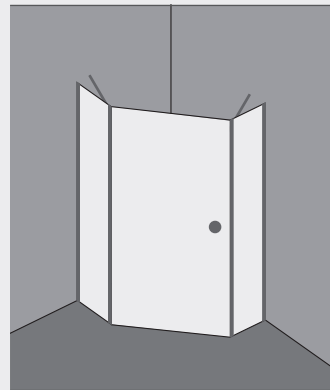

## 5-Eck-Duschkabine Schwingtür

mit Festfeldern, Anschlag links

Wannenmaß 900 mm

Art.-Nr.	Schenkelmaß
30 362 50 92X X00	437
30 362 50 93X X00	450
30 362 50 95X X00	475

Wannenmaß 1.000 mm

Art.-Nr.	Schenkelmaß
30 362 50 10X X00	500
30 362 50 16X X00	537

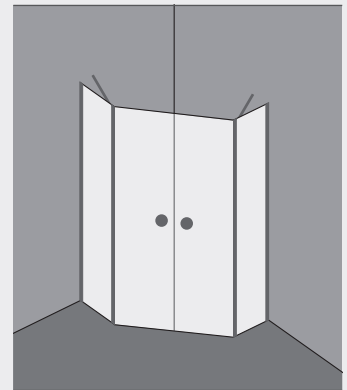

## 5-Eck-Duschkabine Pendeltüren

mit Festfeldern

Wannenmaß 800

Art.-Nr.	Schenkelmaß
30 362 59 80X X00	350

Wannenmaß 900

Art.-Nr.	Schenkelmaß
30 362 60 90X X00	398
30 362 61 90X X00	400
30 362 16 97X X00	437
30 362 16 98X X00	450
30 362 62 90X X00	469
30 362 16 99X X00	475
30 362 16 96X X01	530

Wannenmaß 1.000

Art.-Nr.	Schenkelmaß
30 362 16 15X X00	500
30 362 16 16X X00	537

Gläser: ESG klar | Profile: Silber Mattglanz | Alle Angaben in Millimeter (mm)

# DUSCHABTRENNUNGEN OPTISET

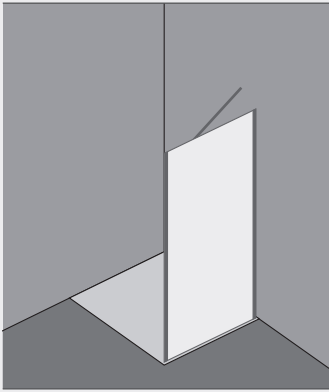

## Seitenwand

Montage wahlweise links oder rechts

Art.-Nr.	Wannenmaß
30 362 35 70X X00	700
30 362 35 75X X00	750
30 362 35 80X X00	800
30 362 35 90X X00	900
30 362 35 10X X00	1.000
30 362 35 12X X00	1.200

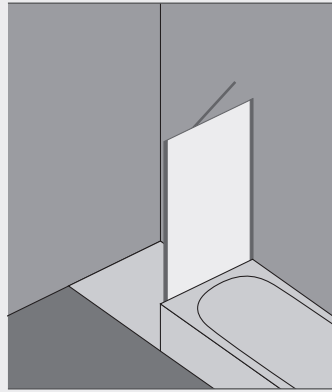

## Seitenwand verkürzt auf Badewanne

Art.-Nr.	Breite	Höhe
30 362 35 70X 160	700	1.600
30 362 35 75X 160	750	1.600
30 362 35 80X 160	800	1.600
30 362 35 90X 160	900	1.600
30 362 35 10X 160	1.000	1.600
30 362 35 70X 170	700	1.750
30 362 35 75X 170	750	1.750
30 362 35 80X 170	800	1.750
30 362 35 90X 170	900	1.750
30 362 35 10X 170	1.000	1.750

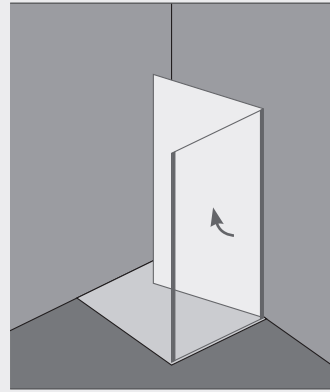

## Seitenwand beweglich

Art.-Nr.	Wannenmaß
30 362 45 70X X00	700
30 362 45 75X X00	750
30 362 45 80X X00	800
30 362 45 90X X00	900
30 362 45 10X X00	1.000

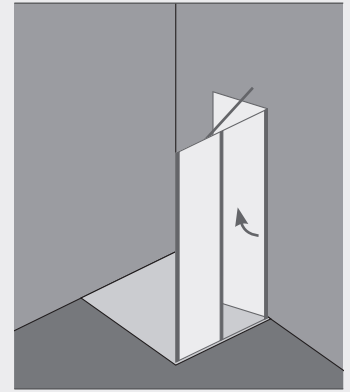

## Seitenwand geteilt beweglich

Art.-Nr.	Wannenmaß
30 362 44 70X X00	700
30 362 44 75X X00	750
30 362 44 80X X00	800
30 362 44 90X X00	900
30 362 44 10X X00	1.000

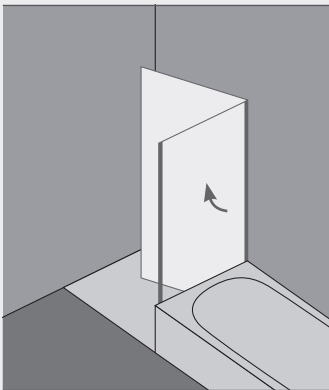

## Seitenwand verkürzt neben Badewanne beweglich rechts

Art.-Nr.	Breite	Höhe
30 362 51 70X 160	700	1.625
30 362 51 75X 160	750	1.625
30 362 51 80X 160	800	1.625
30 362 51 90X 160	900	1.625
30 362 51 70X 170	700	1.775
30 362 51 75X 170	750	1.775
30 362 51 80X 170	800	1.775
30 362 51 90X 170	900	1.775

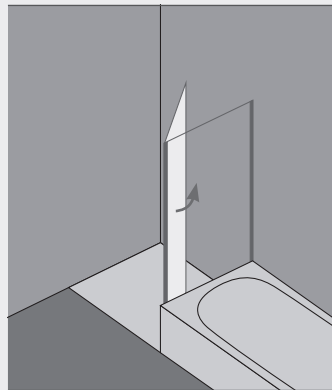

## Seitenwand verkürzt neben Badewanne beweglich links

Art.-Nr.	Breite	Höhe
30 362 52 70X 160	700	1.625
30 362 52 75X 160	750	1.625
30 362 52 80X 160	800	1.625
30 362 52 90X 160	900	1.625
30 362 52 70X 170	700	1.775
30 362 52 75X 170	750	1.775
30 362 52 80X 170	800	1.775
30 362 52 90X 170	900	1.775

# DUSCHABTRENNUNGEN OPTISET PRO

## Bestellen leicht gemacht:

Die Artikelnummern enthalten auch an der 10. Stelle ein „X“.

Ersetzen Sie das X durch die Ziffer für die gewünschte Profil-Farbe und Glas-Beschichtung:

- 1 = Silber Matt, ESG klar
- 6 = Silber Matt, ESG klar mit OptiClean
- 2 = Silber Hochglanz, ESG klar
- 7 = Silber Hochglanz, ESG klar mit OptiClean

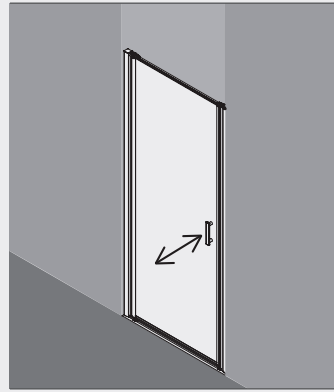

### Pendeltür 1-flügelig

Anschlag links Art.-Nr.	Wannenmaß/Wannen- einbaumaß in Nische
30 122 X4 00X 070	700 / 660-710
30 122 X4 00X 075	750 / 710-760
30 122 X5 00X 078	750 / 740-790
30 122 X4 00X 080	800 / 760-810
30 122 X5 00X 083	800 / 790-840
30 122 X4 00X 085	850 / 810-860
30 122 X4 00X 090	900 / 860-910
30 122 X5 00X 093	900 / 890-940
30 122 X4 00X 095	950 / 910-960
30 122 X4 00X 100	1.000 / 960-1.010
30 122 X5 00X 103	1.000 / 990-1.040
30 122 X4 00X 105	1.000 / 1.010-1.010

Anschlag rechts Art.-Nr.	Wannenmaß/Wannen- einbaumaß in Nische
30 122 X4 00X 071	700 / 660-710
30 122 X4 00X 076	750 / 710-760
30 122 X5 00X 079	750 / 740-790
30 122 X4 00X 081	800 / 760-810
30 122 X5 00X 084	800 / 790-840
30 122 X4 00X 086	850 / 810-860
30 122 X4 00X 091	900 / 860-910
30 122 X5 00X 094	900 / 890-940
30 122 X4 00X 096	950 / 910-960
30 122 X4 00X 101	1.000 / 960-1.010
30 122 X5 00X 104	1.000 / 990-1.040
30 122 X4 00X 106	1.000 / 1.010-1.010

Die Artikelnummern enthalten an 6. Stelle ein „X“.

Ersetzen Sie das X durch die Ziffer der gewünschten Bauhöhe:  
0 = Bauhöhe 1.850 mm  
5 = Bauhöhe 2.000 mm

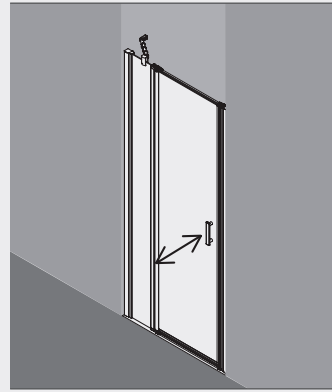

### Pendeltür 1-flügelig mit Festfeld

Anschlag links Art.-Nr.	Wannenmaß/Wannen- einbaumaß in Nische
30 122 X3 00X 078	750 / 740-790
30 122 X2 00X 080	800 / 760-810
30 122 X3 00X 083	800 / 790-840
30 122 X2 00X 085	850 / 810-860
30 122 X2 00X 090	900 / 860-910
30 122 X3 00X 093	900 / 890-940
30 122 X2 00X 095	950 / 910-960
30 122 X2 00X 100	1.000 / 960-1.010
30 122 X3 00X 103	1.000 / 990-1.040
30 122 X2 00X 105	1.000 / 1.010-1.060
30 122 X2 00X 110	1.100 / 1.060-1.110
30 122 X2 00X 115	1.100 / 1.110-1.160
30 122 X2 00X 120	1.200 / 1.160-1.210
30 122 X3 00X 123	1.200 / 1.190-1.240
30 122 X2 00X 125	1.200 / 1.210-1.260

Anschlag rechts Art.-Nr.	Wannenmaß/Wannen- einbaumaß in Nische
30 122 X3 00X 079	750 / 740-790
30 122 X2 00X 081	800 / 760-810
30 122 X3 00X 084	800 / 790-840
30 122 X2 00X 086	850 / 810-860
30 122 X2 00X 091	900 / 860-910
30 122 X3 00X 094	900 / 890-940
30 122 X2 00X 096	950 / 910-960
30 122 X2 00X 101	1.000 / 960-1.010
30 122 X3 00X 104	1.000 / 990-1.040
30 122 X2 00X 106	1.000 / 1.010-1.060
30 122 X2 00X 111	1.100 / 1.060-1.110
30 122 X2 00X 116	1.100 / 1.110-1.160
30 122 X2 00X 121	1.200 / 1.160-1.210
30 122 X3 00X 124	1.200 / 1.190-1.240
30 122 X2 00X 126	1.200 / 1.210-1.260

Die Artikelnummern enthalten an 6. Stelle ein „X“.

Ersetzen Sie das X durch die Ziffer der gewünschten Bauhöhe:  
0 = Bauhöhe 1.850 mm  
5 = Bauhöhe 2.000 mm

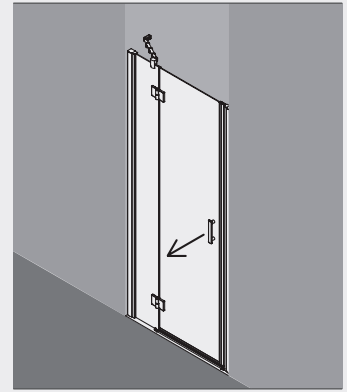

### Schwingtür mit Festfeld

Anschlag links Art.-Nr.	Wannenmaß/Wannen- einbaumaß in Nische
30 122 X7 00X 075	750 / 710-760
30 122 X8 00X 078	750 / 740-790
30 122 X7 00X 080	800 / 760-810
30 122 X8 00X 083	800 / 790-840
30 122 X7 00X 085	850 / 810-860
30 122 X7 00X 090	900 / 860-910
30 122 X8 00X 093	900 / 890-940
30 122 X7 00X 095	950 / 910-960
30 122 X7 00X 100	1.000 / 960-1.010
30 122 X8 00X 103	1.000 / 990-1.040
30 122 X7 00X 105	1.000 / 1.010-1.060
30 122 X7 00X 110	1.100 / 1.060-1.110
30 122 X8 00X 113	1.100 / 1.090-1.140
30 122 X7 00X 115	1.100 / 1.110-1.160
30 122 X7 00X 120	1.200 / 1.160-1.210
30 122 X8 00X 123	1.200 / 1.190-1.240
30 122 X7 00X 125	1.200 / 1.210-1.260

Anschlag rechts Art.-Nr.	Wannenmaß/Wannen- einbaumaß in Nische
30 122 X7 00X 076	750 / 710-760
30 122 X8 00X 079	750 / 740-790
30 122 X7 00X 081	800 / 760-810
30 122 X8 00X 084	800 / 790-840
30 122 X7 00X 086	850 / 810-860
30 122 X7 00X 091	900 / 860-910
30 122 X8 00X 094	900 / 890-940
30 122 X7 00X 096	950 / 910-960
30 122 X7 00X 101	1.000 / 960-1.010
30 122 X8 00X 104	1.000 / 990-1.040
30 122 X7 00X 106	1.000 / 1.010-1.060
30 122 X7 00X 111	1.100 / 1.060-1.110
30 122 X8 00X 114	1.100 / 1.090-1.140
30 122 X7 00X 116	1.100 / 1.110-1.160
30 122 X7 00X 121	1.200 / 1.160-1.210
30 122 X8 00X 124	1.200 / 1.190-1.240
30 122 X7 00X 126	1.200 / 1.210-1.260

Die Artikelnummern enthalten an 6. Stelle ein „X“.

Ersetzen Sie das X durch die Ziffer der gewünschten Bauhöhe:  
2 = Bauhöhe 1.850 mm  
7 = Bauhöhe 2.000 mm

# DUSCHABTRENNUNGEN OPTISET PRO



## Pendeltür

Art.-Nr.	Wannenmaß/Wannen-einbaumaß in Nische
30 122 X5 00X 070	700 / 660-710
30 122 X5 00X 075	750 / 710-760
30 122 X6 00X 078	750 / 740-790
30 122 X5 00X 080	800 / 760-810
30 122 X6 00X 083	800 / 790-840
30 122 X5 00X 085	850 / 810-860
30 122 X5 00X 090	900 / 860-910
30 122 X6 00X 093	900 / 890-940
30 122 X5 00X 095	950 / 910-960
30 122 X5 00X 100	1.000 / 960-1.010
30 122 X6 00X 103	1.000 / 990-1.040
30 122 X5 00X 105	1.000 / 1.010-1.060

Die Artikelnummern enthalten an 6. Stelle ein „X“.

Ersetzen Sie das X durch die Ziffer der gewünschten Bauhöhe:  
2 = Bauhöhe 1.850 mm  
7 = Bauhöhe 2.000 mm

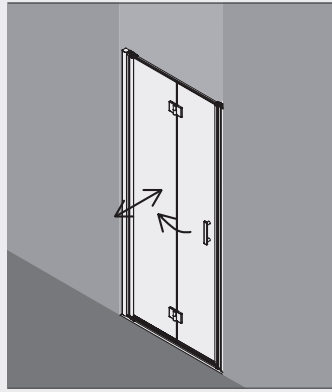

## Pendel-Falлтür

Art.-Nr.	Wannenmaß/Wannen-einbaumaß in Nische
30 122 59 00X 070	700 / 660-710
30 122 60 00X 075	750 / 710-760
30 122 59 00X 078	750 / 740-790
30 122 59 00X 080	800 / 760-810
30 122 60 00X 083	800 / 790-840
30 122 59 00X 085	850 / 810-860
30 122 59 00X 090	900 / 860-910
30 122 60 00X 093	900 / 890-940
30 122 59 00X 095	950 / 910-960
30 122 59 00X 100	1.000 / 960-1.010
30 122 60 00X 103	1.000 / 990-1.040
30 122 59 00X 105	1.000 / 1.010-1.060
30 122 69 00X 120	1.200 / 1.160-1.210
30 122 60 00X 123	1.200 / 1.190-1.240
30 122 59 00X 125	1.200 / 1.210-1.260

Art.-Nr.	Wannenmaß/Wannen-einbaumaß in Nische
30 122 59 00X 071	700 / 660-710
30 122 59 00X 076	750 / 710-760
30 122 60 00X 079	750 / 740-790
30 122 59 00X 081	800 / 760-810
30 122 60 00X 084	800 / 790-840
30 122 59 00X 086	850 / 810-860
30 122 59 00X 091	900 / 860-910
30 122 60 00X 094	900 / 890-940
30 122 59 00X 096	950 / 910-960
30 122 59 00X 101	1.000 / 960-1.010
30 122 60 00X 104	1.000 / 990-1.040
30 122 59 00X 106	1.000 / 1.010-1.060
30 122 59 00X 121	1.200 / 1.160-1.210
30 122 60 00X 124	1.200 / 1.190-1.240
30 122 59 00X 126	1.200 / 1.210-1.260

Die Artikelnummer „5“ oder „6“ an 6. Stelle steht für Bauhöhe 2.000 mm.

Für Bauhöhe 1.850 mm Nr. 09 anstatt Nr. 59 bzw. Nr. 10 anstatt 60 verwenden.

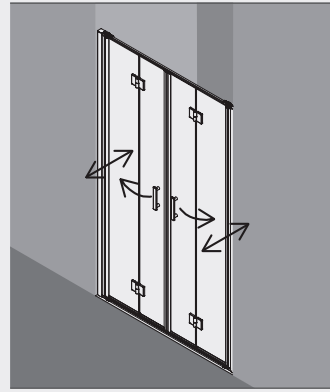

## Pendel-Falлтür 4-teilig

Art.-Nr.	Wannenmaß/Wannen-einbaumaß in Nische
30 122 X1 00X 120	1.200 / 1.160-1.210
30 122 X2 00X 123	1.200 / 1.190-1.240
30 122 X1 00X 125	1.200 / 1.210-1.260
30 122 X1 00X 130	1.300 / 1.260-1.310
30 122 X1 00X 135	1.300 / 1.310-1.360
30 122 X1 00X 140	1.400 / 1.360-1.410
30 122 X1 00X 145	1.400 / 1.410-1.460

Die Artikelnummern enthalten an 6. Stelle ein „X“.

Ersetzen Sie das X durch die Ziffer der gewünschten Bauhöhe:  
1 = Bauhöhe 1.850 mm  
6 = Bauhöhe 2.000 mm

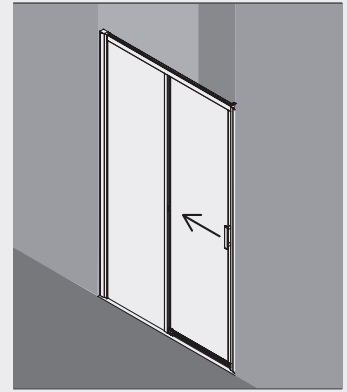

## Gleitтür 2-teilig bodenfrei mit Festfeld

Art.-Nr.	Wannenmaß/Wannen-einbaumaß in Nische
30 122 X7 00X 110	1.100 / 1.060-1.110
30 122 X8 00X 113	1.100 / 1.090-1.140
30 122 X7 00X 115	1.100 / 1.110-1.160
30 122 X7 00X 120	1.200 / 1.160-1.210
30 122 X8 00X 123	1.200 / 1.190-1.240
30 122 X7 00X 125	1.200 / 1.210-1.260
30 122 X7 00X 130	1.300 / 1.260-1.310
30 122 X7 00X 135	1.300 / 1.310-1.360
30 122 X7 00X 140	1.400 / 1.360-1.410
30 122 X8 00X 143	1.400 / 1.390-1.440
30 122 X7 00X 145	1.400 / 1.410-1.460
30 122 X7 00X 150	1.500 / 1.460-1.510
30 122 X8 00X 153	1.500 / 1.490-1.540
30 122 X7 00X 155	1.500 / 1.510-1.560
30 122 X7 00X 160	1.600 / 1.560-1.610

Art.-Nr.	Wannenmaß/Wannen-einbaumaß in Nische
30 122 X7 00X 110	1.100 / 1.060-1.110
30 122 X8 00X 113	1.100 / 1.090-1.140
30 122 X7 00X 115	1.100 / 1.110-1.160
30 122 X7 00X 120	1.200 / 1.160-1.210
30 122 X8 00X 123	1.200 / 1.190-1.240
30 122 X7 00X 125	1.200 / 1.210-1.260
30 122 X7 00X 130	1.300 / 1.260-1.310
30 122 X7 00X 135	1.300 / 1.310-1.360
30 122 X7 00X 140	1.400 / 1.360-1.410
30 122 X8 00X 143	1.400 / 1.390-1.440
30 122 X7 00X 145	1.400 / 1.410-1.460
30 122 X7 00X 150	1.500 / 1.460-1.510
30 122 X8 00X 153	1.500 / 1.490-1.540
30 122 X7 00X 155	1.500 / 1.510-1.560
30 122 X7 00X 160	1.600 / 1.560-1.610

Die Artikelnummern enthalten an 6. Stelle ein „X“.

Ersetzen Sie das X durch die Ziffer der gewünschten Bauhöhe:  
1 = Bauhöhe 1.850 mm  
6 = Bauhöhe 2.000 mm

# DUSCHABTRENNUNGEN OPTISET PRO

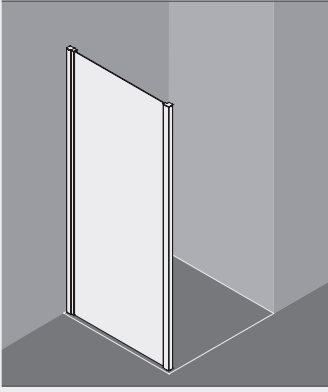

## Seitenwand

Art.-Nr.	Wanneneinbaumaß
30 122 X2 00X 075	750 / 735-760
30 122 X3 00X 078	750 / 735-760
30 122 X2 00X 080	800 / 785-810
30 122 X3 00X 083	800 / 785-810
30 122 X2 00X 090	900 / 885-910
30 122 X3 00X 093	900 / 885-910
30 122 X2 00X 100	1.000 / 985-1.010
30 122 X3 00X 103	1.000 / 985-1.010
30 122 X2 00X 110	1.100 / 1.085-1.110
30 122 X3 00X 113	1.100 / 1.085-1.110
30 122 X2 00X 120	1.200 / 1.185-1.210
30 122 X3 00X 123	1.200 / 1.185-1.210

Die Artikelnummern enthalten an 6. Stelle ein „X“.

Ersetzen Sie das X durch die Ziffer der gewünschten Bauhöhe:  
3 = Bauhöhe 1.850 mm  
8 = Bauhöhe 2.000 mm

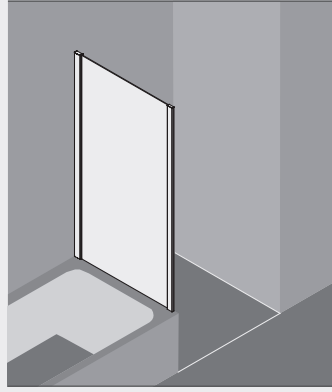

## Seitenwand verkürzt auf Badewanne

Art.-Nr.	Bauhöhe 1.600 mm	Wannenmaß/ Wanneneinbaumaß
30 122 31 00X 070		700 / 685-710
30 122 31 00X 075		750 / 735-760
30 122 31 00X 080		800 / 785-810
30 122 31 00X 090		900 / 885-910

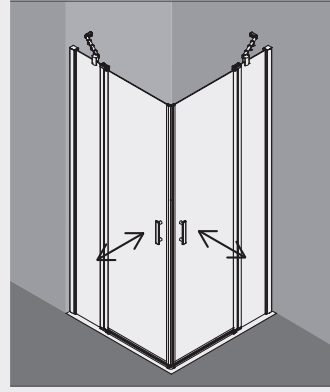

## Eckeinsteig 2-teilig (Pendeltüren mit Festfeldern) – Halbleist

Art.-Nr.	Wannenmaß/ Wanneneinbaumaß
30 122 X0 00X 075	750 / 735-760
30 122 X1 00X 078	750 / 735-760
30 122 X0 00X 080	800 / 785-810
30 122 X1 00X 083	800 / 785-810
30 122 X0 00X 090	900 / 885-910
30 122 X1 00X 093	900 / 885-910
30 122 X0 00X 100	1.000 / 985-1.010
30 122 X1 00X 103	1.000 / 985-1.010
30 122 X0 00X 110	1.100 / 1.085-1.110
30 122 X1 00X 113	1.100 / 1.085-1.110
30 122 X0 00X 120	1.200 / 1.185-1.210
30 122 X1 00X 123	1.200 / 1.185-1.210

Art.-Nr.	Wannenmaß/ Wanneneinbaumaß
30 122 X0 00X 076	750 / 735-760
30 122 X1 00X 079	750 / 735-760
30 122 X0 00X 081	800 / 785-810
30 122 X1 00X 084	800 / 785-810
30 122 X0 00X 091	900 / 885-910
30 122 X1 00X 094	900 / 885-910
30 122 X0 00X 101	1.000 / 985-1.010
30 122 X1 00X 104	1.000 / 985-1.010
30 122 X0 00X 111	1.100 / 1.085-1.110
30 122 X1 00X 114	1.100 / 1.085-1.110
30 122 X0 00X 121	1.200 / 1.185-1.210
30 122 X1 00X 124	1.200 / 1.185-1.210

Die Artikelnummern enthalten an 6. Stelle ein „X“.

Ersetzen Sie das X durch die Ziffer der gewünschten Bauhöhe:  
2 = Bauhöhe 1.850 mm  
7 = Bauhöhe 2.000 mm

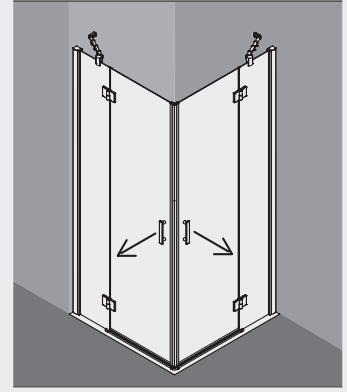

## Eckeinsteig 2-teilig (Schwingtüren mit Festfeldern) – Halbleist

Art.-Nr.	Wannenmaß/ Wanneneinbaumaß
30 122 X2 00X 075	750 / 735-760
30 122 X3 00X 078	750 / 735-760
30 122 X2 00X 080	800 / 785-810
30 122 X3 00X 083	800 / 785-810
30 122 X2 00X 090	900 / 885-910
30 122 X3 00X 093	900 / 885-910
30 122 X2 00X 100	1.000 / 985-1.010
30 122 X3 00X 103	1.000 / 985-1.010
30 122 X2 00X 110	1.100 / 1.085-1.110
30 122 X3 00X 113	1.100 / 1.085-1.110
30 122 X2 00X 120	1.200 / 1.185-1.210
30 122 X3 00X 123	1.200 / 1.185-1.210

Art.-Nr.	Wannenmaß/ Wanneneinbaumaß
30 122 X2 00X 076	750 / 735-760
30 122 X3 00X 079	750 / 735-760
30 122 X2 00X 081	800 / 785-810
30 122 X3 00X 084	800 / 785-810
30 122 X2 00X 091	900 / 885-910
30 122 X3 00X 094	900 / 885-910
30 122 X2 00X 101	1.000 / 985-1.010
30 122 X3 00X 104	1.000 / 985-1.010
30 122 X2 00X 111	1.100 / 1.085-1.110
30 122 X3 00X 114	1.100 / 1.085-1.110
30 122 X2 00X 121	1.200 / 1.185-1.210
30 122 X3 00X 124	1.200 / 1.185-1.210

Die Artikelnummern enthalten an 6. Stelle ein „X“.

Ersetzen Sie das X durch die Ziffer der gewünschten Bauhöhe:  
2 = Bauhöhe 1.850 mm  
7 = Bauhöhe 2.000 mm

# DUSCHABTRENNUNGEN OPTISET PRO

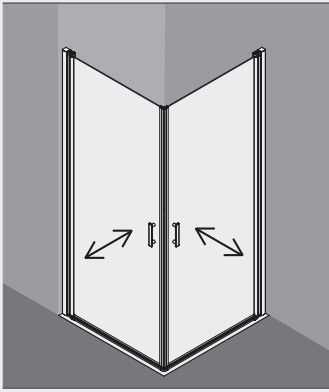

## Eckeinsteig (Pendeltüren) Halbteil

Anschlag links Art.-Nr.	Wannenmaß/ Wanneneinbaumaß
30 122 X0 00X 075	750 / 735-760
30 122 X1 00X 078	750 / 735-760
30 122 X0 00X 080	800 / 785-810
30 122 X1 00X 083	800 / 785-810
30 122 X0 00X 090	900 / 885-910
30 122 X1 00X 093	900 / 885-910
30 122 X0 00X 100	1.000 / 985-1.010
30 122 X1 00X 103	1.000 / 985-1.010

Anschlag rechts Art.-Nr.	Wannenmaß/ Wanneneinbaumaß
30 122 X0 00X 076	750 / 735-760
30 122 X1 00X 079	750 / 735-760
30 122 X0 00X 081	800 / 785-810
30 122 X1 00X 084	800 / 785-810
30 122 X0 00X 091	900 / 885-910
30 122 X1 00X 094	900 / 885-910
30 122 X0 00X 101	1.000 / 985-1.010
30 122 X1 00X 104	1.000 / 985-1.010

Die Artikelnummern enthalten an 6. Stelle ein „X“.

Ersetzen Sie das X durch die Ziffer der gewünschten Bauhöhe:  
0 = Bauhöhe 1.850 mm  
5 = Bauhöhe 2.000 mm

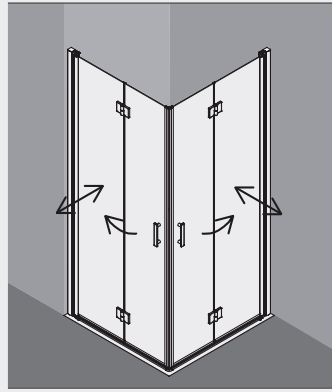

## Eckeinsteig 2-teilig (Pendel-Faltdüren) – Halbteil

Anschlag links Art.-Nr.	Wannenmaß/ Wanneneinbaumaß
30 122 X6 00X 075	750 / 735-760
30 122 X7 00X 078	750 / 735-760
30 122 X6 00X 080	800 / 785-810
30 122 X7 00X 083	800 / 785-810
30 122 X6 00X 090	900 / 885-910
30 122 X7 00X 093	900 / 885-910
30 122 X6 00X 100	1.000 / 985-1.010
30 122 X7 00X 103	1.000 / 985-1.010
30 122 X6 00X 110	1.100 / 1.085-1.110
30 122 X7 00X 113	1.100 / 1.085-1.110
30 122 X6 00X 120	1.200 / 1.185-1.210
30 122 X7 00X 123	1.200 / 1.185-1.210

Anschlag rechts Art.-Nr.	Wannenmaß/ Wanneneinbaumaß
30 122 X6 00X 076	750 / 735-760
30 122 X7 00X 079	750 / 735-760
30 122 X6 00X 081	800 / 785-810
30 122 X7 00X 084	800 / 785-810
30 122 X6 00X 091	900 / 885-910
30 122 X7 00X 094	900 / 885-910
30 122 X6 00X 101	1.000 / 985-1.010
30 122 X7 00X 104	1.000 / 985-1.010
30 122 X6 00X 111	1.100 / 1.085-1.110
30 122 X7 00X 114	1.100 / 1.085-1.110
30 122 X6 00X 121	1.200 / 1.185-1.210
30 122 X7 00X 124	1.200 / 1.185-1.210

Die Artikelnummern enthalten an 6. Stelle ein „X“.

Ersetzen Sie das X durch die Ziffer der gewünschten Bauhöhe:  
0 = Bauhöhe 1.850 mm  
5 = Bauhöhe 2.000 mm

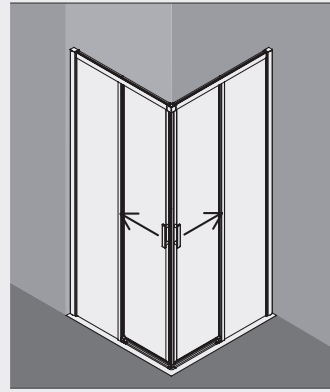

## Eckeinsteig 2-teilig bodenfrei (Gleitüren) – Halbteil

Anschlag links Art.-Nr.	Wannenmaß/ Wanneneinbaumaß
30 122 X4 00X 075	750 / 735-760
30 122 X5 00X 078	750 / 740-765
30 122 X4 00X 080	800 / 785-810
30 122 X5 00X 083	800 / 790-815
30 122 X4 00X 090	900 / 885-910
30 122 X5 00X 093	900 / 890-915
30 122 X4 00X 100	1.000 / 985-1.010
30 122 X5 00X 103	1.000 / 990-1.015
30 122 X4 00X 110	1.100 / 1.085-1.110
30 122 X5 00X 113	1.100 / 1.090-1.11530
122 X4 00X 120	1.200 / 1.185-1.210
30 122 X5 00X 123	1.200 / 1.190-1.215

Anschlag rechts Art.-Nr.	Wannenmaß/ Wanneneinbaumaß
30 122 X4 00X 076	750 / 735-760
30 122 X5 00X 079	750 / 740-765
30 122 X4 00X 081	800 / 785-810
30 122 X5 00X 084	800 / 790-815
30 122 X4 00X 091	900 / 885-910
30 122 X5 00X 094	900 / 890-915
30 122 X4 00X 101	1.000 / 985-1.010
30 122 X5 00X 104	1.000 / 990-1.015
30 122 X4 00X 111	1.100 / 1.085-1.110
30 122 X5 00X 114	1.100 / 1.090-1.115
30 122 X4 00X 121	1.200 / 1.185-1.210
30 122 X5 00X 124	1.200 / 1.190-1.215

Die Artikelnummern enthalten an 6. Stelle ein „X“.

Ersetzen Sie das X durch die Ziffer der gewünschten Bauhöhe:  
1 = Bauhöhe 1.850 mm  
6 = Bauhöhe 2.000 mm

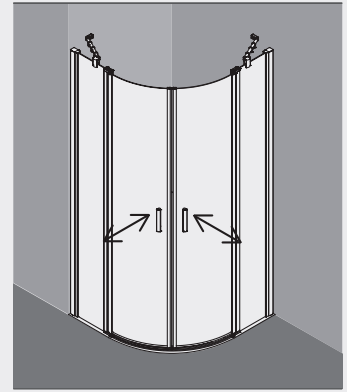

## ¼-Kreis-Duschkabine (Pendeltüren mit Festfeldern)

Art.-Nr.	Wannenmaß/ Wanneneinbaumaß
30 122 X4 00X 080	800 / 785-810
30 122 X4 00X 090	900 / 885-910
30 122 X4 00X 101	1.000 / 985-1.010

Die Artikelnummern enthalten an 6. Stelle ein „X“.

Ersetzen Sie das X durch die Ziffer der gewünschten Bauhöhe:  
2 = Bauhöhe 1.850 mm  
7 = Bauhöhe 2.000 mm

# DUSCHABTRENNUNGEN OPTISET PRO

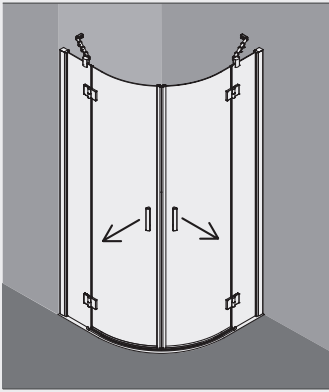

**¼-Kreis-Duschkabine  
(Schwingtüren mit Festfeldern)**  
 Bauhöhe 2.000 mm      Wannenmaß/  
 Art.-Nr.      Wanneneinbaumaß  
 30 122 69 00X 080      800 / 785-810  
 30 122 69 00X 090      900 / 885-910  
 30 122 69 00X 101      1.000 / 985-1.010

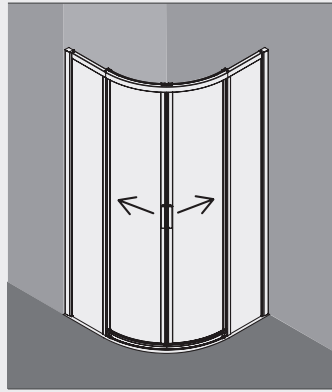

**¼-Kreis-Duschkabine bodenfrei  
(Gleittüren)**  
 Bauhöhe 2.000 mm      Wannenmaß/  
 Art.-Nr.      Wanneneinbaumaß  
 30 122 66 00X 080      800 / 785-810  
 30 122 66 00X 081      800 / 785-810  
 30 122 66 00X 090      900 / 885-910  
 30 122 66 00X 091      900 / 885-910  
 30 122 66 00X 100      1.000 / 985-1.010  
 30 122 66 00X 102      1.000 / 985-1.010

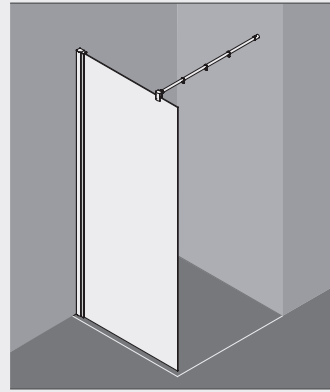

**Walk-In Wall**  
 Wannenmaß/  
 Art.-Nr.      Wanneneinbaumaß  
 30 122 X4 00X 080      800 / 785-810  
 30 122 X4 00X 090      900 / 885-910  
 30 122 X4 00X 100      1.000 / 985-1.010  
 30 122 X4 00X 120      1.200 / 1.185-1.210

Die Artikelnummern enthalten an  
 6. Stelle ein „X“.

Ersetzen Sie das X durch die  
 Ziffer der gewünschten Bauhöhe:  
 3 = Bauhöhe 1.850 mm  
 8 = Bauhöhe 2.000 mm

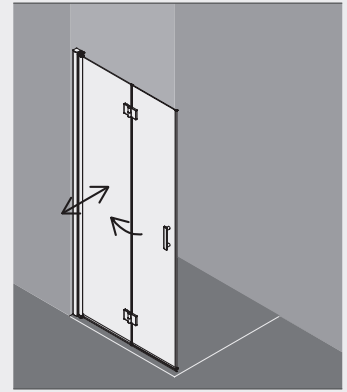

**Walk-In Wall Pendel-Falt**  
 Anschlag links      Wannenmaß/  
 Art.-Nr.      Wanneneinbaumaß  
 30 122 X3 00X 080      800 / 785-810  
 30 122 X3 00X 090      900 / 885-910  
 30 122 X3 00X 100      1.000 / 985-1.010  
 30 122 X3 00X 110      1.100 / 1.085-1.110  
 30 122 X3 00X 120      1.200 / 1.185-1.210

Anschlag rechts      Wannenmaß/  
 Art.-Nr.      Wanneneinbaumaß  
 30 122 X3 00X 081      800 / 785-810  
 30 122 X3 00X 091      900 / 885-910  
 30 122 X3 00X 101      1.000 / 985-1.010  
 30 122 X3 00X 111      1.100 / 1.085-1.110  
 30 122 X3 00X 121      1.200 / 1.185-1.210

Die Artikelnummern enthalten an  
 6. Stelle ein „X“.

Ersetzen Sie das X durch die  
 Ziffer der gewünschten Bauhöhe:  
 1 = Bauhöhe 1.850 mm  
 6 = Bauhöhe 2.000 mm

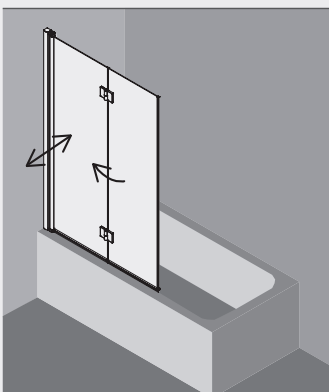

**Faltwand 2-flügelig**  
 Bauhöhe 1.500 mm  
 Anschlag links  
 Art.-Nr.      Gesamtbreite  
 30 122 08 00X 100      980-1.005  
 30 122 08 00X 120      1.180-1.205

Anschlag rechts  
 Art.-Nr.      Gesamtbreite  
 30 122 08 00X 101      980-1.005  
 30 122 08 00X 121      1.180-1.205

Alle Angaben in Millimeter (mm)



# DUSCHABTRENNUNGEN OPTISET TREND

## Bestellen leicht gemacht:

Die Artikelnummern enthalten an der 10. Stelle ein „X“.

Ersetzen Sie das X durch die Ziffer für das gewünschte Material oder Farbe:

- 1 = Silber Matt, ESG klar
- 6 = Silber Matt, ESG klar mit OptiClean
- 2 = Silber Hochglanz, ESG klar
- 7 = Silber Hochglanz, ESG klar mit OptiClean

Bauhöhe 2.000 mm

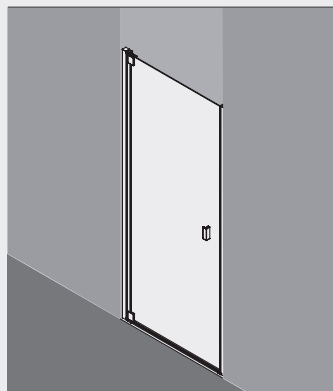

### Pendeltür 1-flügelig

Anschlag links Art.-Nr.	Wannenmaß/Wannen- einbaumaß in Nische
30 121 50 00X 076	750 / 718-758
30 121 50 00X 079	750 / 743-783
30 121 50 00X 081	800 / 768-808
30 121 50 00X 084	800 / 793-833
30 121 50 00X 091	900 / 868-908
30 121 50 00X 094	900 / 893-933
30 121 50 00X 101	1.000 / 968-1.008
30 121 50 00X 104	1.000 / 933-1.033
Anschlag rechts Art.-Nr.	Wannenmaß/Wannen- einbaumaß in Nische
30 121 50 00X 075	750 / 718-758
30 121 50 00X 078	750 / 743-783
30 121 50 00X 080	800 / 768-808
30 121 50 00X 083	800 / 793-833
30 121 50 00X 090	900 / 868-908
30 121 50 00X 093	900 / 893-933
30 121 50 00X 100	1.000 / 968-1.008
30 121 50 00X 103	1.000 / 933-1.033

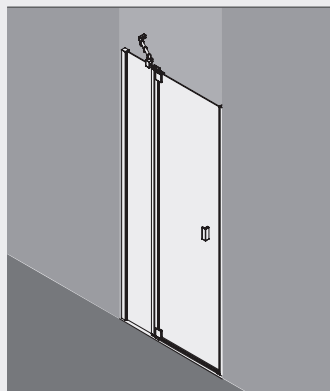

### Pendeltür 1-flügelig mit Festfeld

Anschlag links Art.-Nr.	Wannenmaß/Wannen- einbaumaß in Nische
30 121 51 00X 076	750 / 718-758
30 121 51 00X 079	750 / 743-783
30 121 51 00X 081	800 / 768-808
30 121 51 00X 084	800 / 793-833
30 121 51 00X 091	900 / 868-908
30 121 51 00X 094	900 / 893-933
30 121 51 00X 101	1.000 / 968-1.008
30 121 51 00X 104	1.000 / 993-1.033
30 121 51 00X 121	1.200 / 1.168-1.208
30 121 51 00X 124	1.200 / 1.193-1.233
Anschlag rechts Art.-Nr.	Wannenmaß/Wannen- einbaumaß in Nische
30 121 51 00X 075	750 / 718-758
30 121 51 00X 078	750 / 743-783
30 121 51 00X 080	800 / 768-808
30 121 51 00X 083	800 / 793-833
30 121 51 00X 090	900 / 868-908
30 121 51 00X 093	900 / 893-933
30 121 51 00X 100	1.000 / 968-1.008
30 121 51 00X 103	1.000 / 993-1.033
30 121 51 00X 120	1.200 / 1.168-1.208
30 121 51 00X 123	1.200 / 1.193-1.233

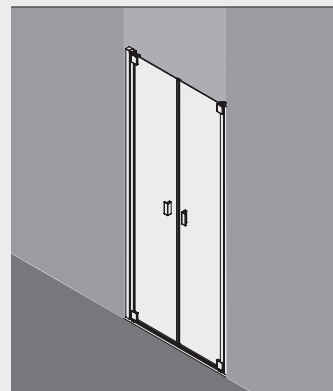

### Pendeltür

Art.-Nr.	Wannenmaß/Wannen- einbaumaß in Nische
30 121 52 00X 075	750 / 708-768
30 121 52 00X 078	750 / 743-803
30 121 52 00X 080	800 / 758-818
30 121 52 00X 083	800 / 793-853
30 121 52 00X 090	900 / 858-918
30 121 52 00X 093	900 / 893-953
30 121 52 00X 100	1.000 / 958-1.018
30 121 52 00X 103	1.000 / 933-1.053
30 121 52 00X 120	1.200 / 1.158-1.218
30 121 52 00X 123	1.200 / 1.193-1.253

# DUSCHABTRENNUNGEN OPTISET TREND

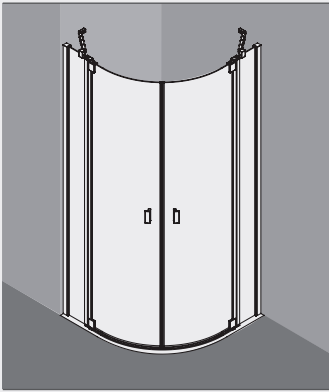

## ¼-Kreis-Duschkabine Pendeltür

Radius 500

Art.-Nr.	Wannenmaß
30 121 57 00X 080	800
30 121 57 00X 090	900
30 121 57 00X 100	1.000
30 121 57 00X 120	1.200

Radius 550

Art.-Nr.	Wannenmaß
30 121 57 00X 095	900
30 121 57 00X 106	1.000
30 121 57 00X 125	1.200

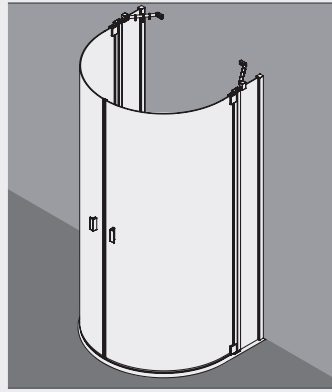

## ½-Kreis-Duschkabine Pendeltür

Serienteil auf Fliesenboden

Art.-Nr.	Duschplatz
30 121 58 00X 090	900
30 121 58 00X 100	1.000

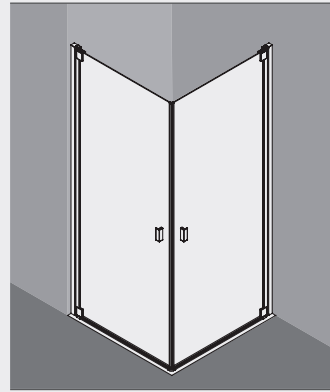

## EckEinstieg Pendeltür – Halbteil

Serienteil auf Duschwanne

Anschlag links	
Art.-Nr.	Wannenmaß
30 121 55 00X 076	750
30 121 55 00X 081	800
30 121 55 00X 091	900
30 121 55 00X 101	1.000

Anschlag rechts

Art.-Nr.	Wannenmaß
30 121 55 00X 075	750
30 121 55 00X 080	800
30 121 55 00X 090	900
30 121 55 00X 100	1.000

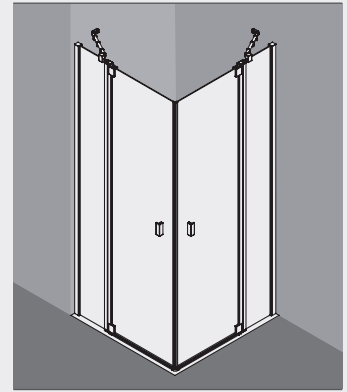

## EckEinstieg 2-teilig Pendeltür – Halbteil

Serienteil auf Fliesenboden

Anschlag links	
Art.-Nr.	Fliesenboden
30 121 56 00X 079	750
30 121 56 00X 084	800
30 121 56 00X 094	900
30 121 56 00X 104	1.000
30 121 56 00X 124	1.200

Serienteil auf Duschwanne

Anschlag links	
Art.-Nr.	Wannenmaß
30 121 56 00X 076	750
30 121 56 00X 081	800
30 121 56 00X 091	900
30 121 56 00X 101	1.000
30 121 56 00X 121	1.200

Anschlag rechts

Art.-Nr.	Wannenmaß
30 121 56 00X 075	750
30 121 56 00X 080	800
30 121 56 00X 090	900
30 121 56 00X 100	1.000
30 121 56 00X 120	1.200

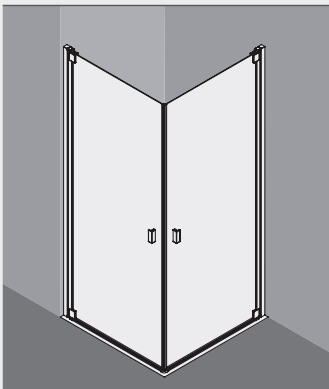

## EckEinstieg Pendeltür – Halbteil

Serienteil auf Fliesenboden

Anschlag links	
Art.-Nr.	Fliesenboden
30 121 55 00X 079	750
30 121 55 00X 084	800
30 121 55 00X 094	900
30 121 55 00X 104	1.000

Anschlag rechts

Art.-Nr.	Fliesenboden
30 121 55 00X 078	750
30 121 55 00X 083	800
30 121 55 00X 093	900
30 121 55 00X 103	1.000

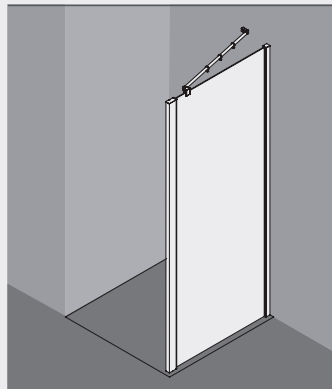

## Seitenwand

Serienteil auf Fliesenboden

Art.-Nr.	Fliesenboden
30 121 51 00X 078	750
30 121 51 00X 083	800
30 121 51 00X 093	900
30 121 51 00X 103	1.000
30 121 51 00X 123	1.200

Serienteil auf Duschwanne

Art.-Nr.	Wannenmaß
30 121 53 00X 075	750
30 121 53 00X 080	800
30 121 53 00X 090	900
30 121 53 00X 100	1.000
30 121 53 00X 120	1.200

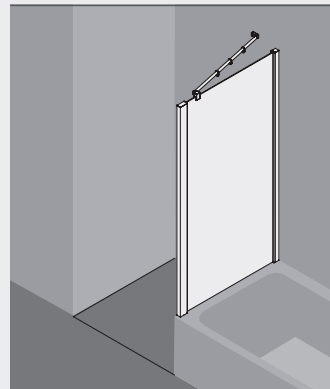

## Seitenwand

verkürzt auf Badewanne

Bauhöhe 1.600 mm zu Tür 1.850 mm	
Art.-Nr.	Wannenmaß
30 121 04 00X 070	700
30 121 04 00X 075	750
30 121 04 00X 080	800
30 121 04 00X 090	900

Bauhöhe 1.750 mm zu Tür 2.000 mm

Art.-Nr.	Wannenmaß
30 121 54 00X 070	700
30 121 54 00X 075	750
30 121 54 00X 080	800
30 121 54 00X 090	900

Gläser: ESG klar | Profile: Silber Mattglanz oder Silber Hochglanz | Alle Angaben in Millimeter (mm)

# BADHEIZKÖRPER WARMWASSERBETRIEB UND RAUMTEILER

H = Bauhöhe  
 H1 = 30 mm  
 L = Baulänge  
 K = Konsole  
 V = Vorlauf ½"  
 R = Rücklauf ½"

\* = Entlüftung ½"  
 N = Nabenabstand, L – 32 mm  
 L1 = Befestigungsabstand, L – 30 mm

Maße in mm

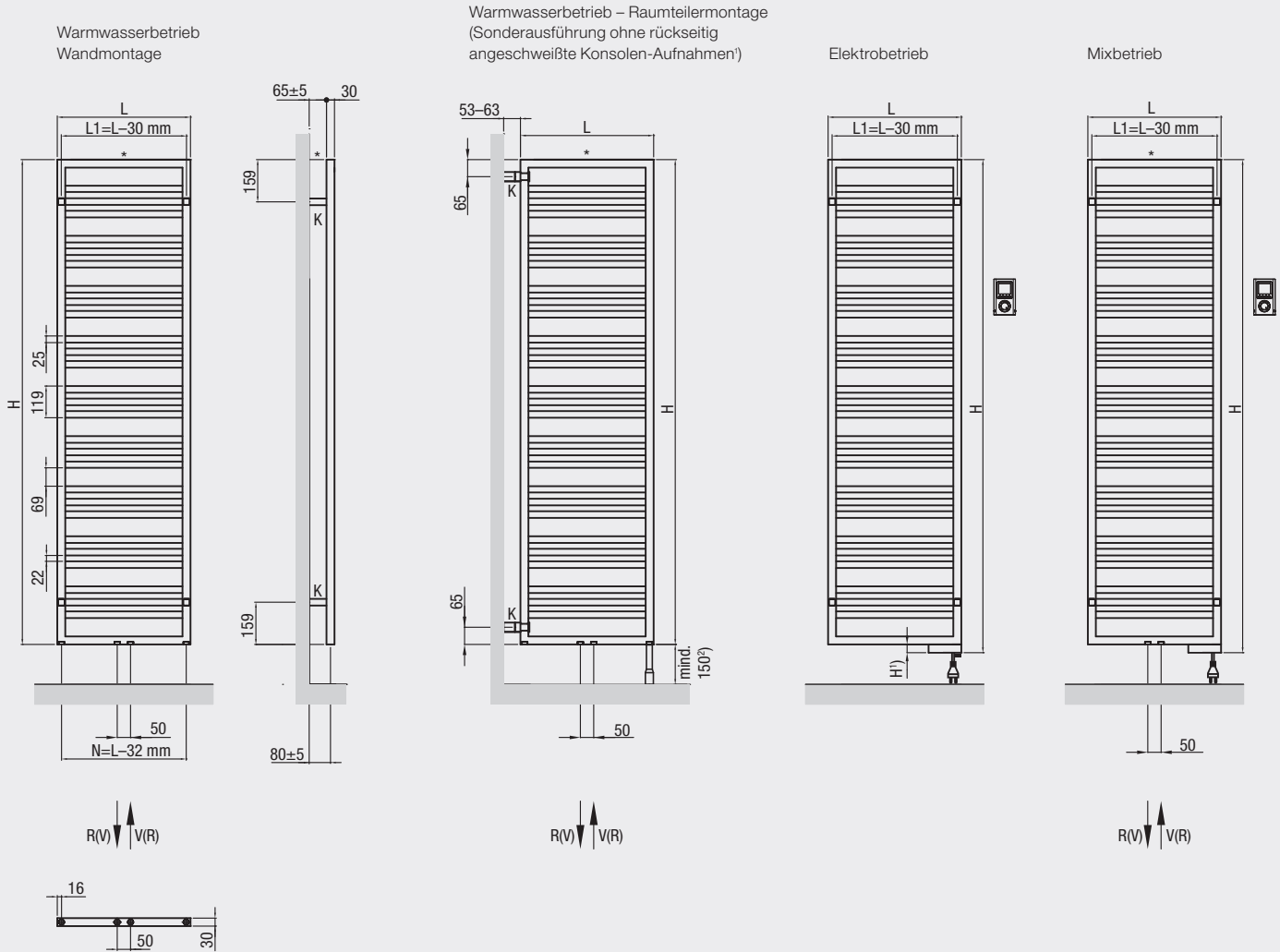

1) Heizkörper in Standard-Ausführung nicht für Raumteilermontage geeignet  
 2) Max. 170 mm bei Montage mit Fußstütze in Standardlänge

## Optiset BHK Warmwasserbetrieb

Artikelnummer	Bauhöhe H	Baulänge L	Bautiefe T	Bohrmaß L <sub>1</sub>	Naben- abstand N	Gewicht kg	Wasser- inhalt l	Heiz- fläche m <sup>2</sup>	Heiz- körper- exponent n	Wärmeleistung					
										75/65 20 °C Watt	70/55 20 °C Watt	55/45 20 °C Watt	70/55 24 °C Watt	55/45 24 °C Watt	
70 184 00 XXX 095	881	500	30	470	50 / 468	8,4	4,6	1,1	1,23	412	334	220	295	182	
70 184 00 XXX 096	881	600	30	570	50 / 568	9,8	5,4	1,3	1,23	484	393	259	347	214	
70 184 00 XXX 135	1.257	500	30	470	50 / 468	11,7	6,5	1,6	1,24	579	469	308	414	254	
70 184 00 XXX 136	1.257	600	30	570	50 / 568	13,6	7,6	1,8	1,23	680	552	363	487	301	
70 184 00 XXX 185	1.821	500	30	470	50 / 468	16,7	9,3	1,7	1,24	827	670	439	591	363	
70 184 00 XXX 186	1.821	600	30	570	50 / 568	19,3	10,8	2,0	1,24	970	786	516	693	426	
70 184 00 XXX 187	1.821	750	30	720	50 / 718	23,2	13,0	2,4	1,24	1.181	957	628	844	519	
<b>Optiset BHK Raumteilermodell</b>															
70 184 01 XXX 185	1.821	500	30	470	50 / 468	16,7	9,3	1,7	1,24	827	670	439	591	363	
70 184 01 XXX 186	1.821	600	30	570	50 / 568	19,3	10,8	2,0	1,24	970	786	516	693	426	

**Bestellen leicht gemacht:** Ersetzen Sie „XXX“ in der Artikelnummer mit dem vorgegebenen Kürzel für die gewünschte Farbe (siehe Seite 55).

# BADHEIZKÖRPER MIX- UND E-BETRIEB

Mit eingebauter Elektro-Heizpatrone Safir, unten rechts, VDE-geprüft, mit patentiertem Trockenlaufschutz gegen Betrieb ohne ausreichende Wärmeträgerflüssigkeit, spritzwassergeschützt für Netzanschluss 230 Volt  $\pm$  10 %. 3-adriges Anschlusskabel 1,2 m lang mit Schukostecker.

- Separates, batteriebetriebenes Infrarot-Steuergerät für Wandmontage zur Regelung der Raumtemperatur
- Elektro-Heizpatrone SAFIR mit Infrarot-Steuergerät
- Wählbare Betriebsarten: Aus, Frostschutz, Spar, Auto (Wochenprogramm), Komfort
- Montagezubehör und Abdeckung der E-Patrone im Farbton des Heizkörpers

## Betrieb Elektro

Artikelnummer	Bauhöhe H	Baulänge L	Bautiefe T	Bohrmaß L <sub>1</sub>	Leistung elektrisch
	mm	mm	mm	kg	Watt
70 184 05 XXX 135	1.287	500	30	470	500
70 184 05 XXX 136	1.287	600	30	570	600
70 184 05 XXX 185	1.851	500	30	470	750
70 184 05 XXX 186	1.851	600	30	570	900
70 184 05 XXX 187	1.851	750	30	720	900

## Anschluss für gemischten Betrieb mit eingebauter Elektro-Heizpatrone

Artikelnummer	Bauhöhe H	Baulänge L	Bautiefe T	Bohrmaß L <sub>1</sub>	Naben- abstand N	Gewicht	Wasser- inhalt	Heiz- fläche	Heiz- körper- exponent	Wärmeleistung				
										75/65 20 °C	70/55 20 °C	55/45 20 °C	70/55 24 °C	55/45 24 °C
										Watt	Watt	Watt	Watt	Watt
70 184 04 XXX 135	1.287	500	30	470	50	11,9	6,5	1,6	1,24	579	469	308	414	254
70 184 04 XXX 136	1.287	600	30	570	50	13,8	7,6	1,8	1,23	680	552	363	487	301
70 184 04 XXX 185	1.851	500	30	470	50	17,0	9,3	1,7	1,24	827	670	439	591	363
70 184 04 XXX 186	1.851	600	30	570	50	19,7	10,8	2,0	1,24	970	786	516	693	426
70 184 04 XXX 187	1.851	750	30	720	50	23,8	13,0	2,4	1,24	1.181	957	628	844	519

R+F Optiline Anschluss-Set für Badheizkörper für Durchgang- und Eckausführung, Rohrabstand 50 mm.  
Bestehend aus: „Multiblock T“, Zweirohrarmatur mit Voreinstellung, Design-Abdeckung,  
„R+F Optiline Uni SH“, Thermostat mit Gewindeanschluss M 30x1,5, „SH-Cap“.

### Ventilgarnitur Eckform

Abdeckung weiß  
Art.-Nr. 70 390 61 100 000

Abdeckung verchromt  
Art.-Nr. 70 390 61 200 000

### Ventilgarnitur Durchgangsform

Abdeckung weiß  
Art.-Nr. 70 390 62 100 000

Abdeckung verchromt  
Art.-Nr. 70 390 62 200 000

# BADHEIZKÖRPER – FARBVIELFALT

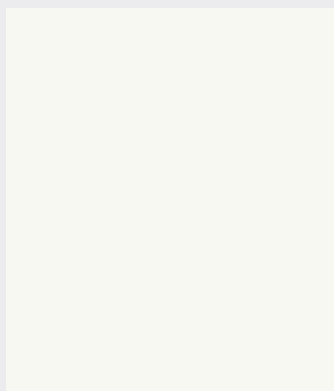

Traffic White glänzend, RAL 9016

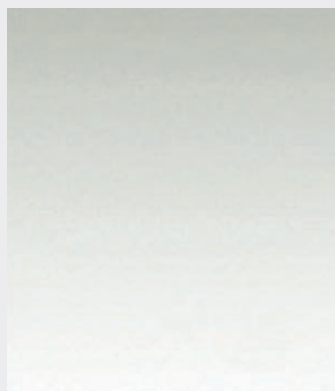

Inox Look glänzend, 0332



Titane glänzend, 0335



Anthracite matt, 0346



Volcanic matt, 0336



Beige Quartz matt, 0523

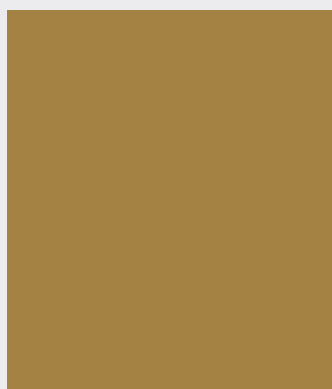

Gold Look glänzend, 0514



Brown Quartz matt, 0529

Farbe	XXX
Traffic White glänzend, RAL 9016	041
Brown Quartz matt, 0529	529
Beige Quartz matt, 0523	523
Anthracite matt, 0346	346
Titane glänzend, 0335	335
Volcanic matt, 0336	336
Inox Look glänzend, 0332	332
Gold Look glänzend, 0514	514

#### Bestellen leicht gemacht:

Ersetzen Sie „XXX“ in der Artikelnummer mit dem vorgegebenen Kürzel für die gewünschte Farbe.

#### Beispiel:

Badheizkörper Optiset, Farbe Traffic White glänzend, Bauhöhe 881 mm und Baulänge 600 mm:  
Art.-Nr. 70 184 00 041 095

# WEITERE INFORMATIONEN

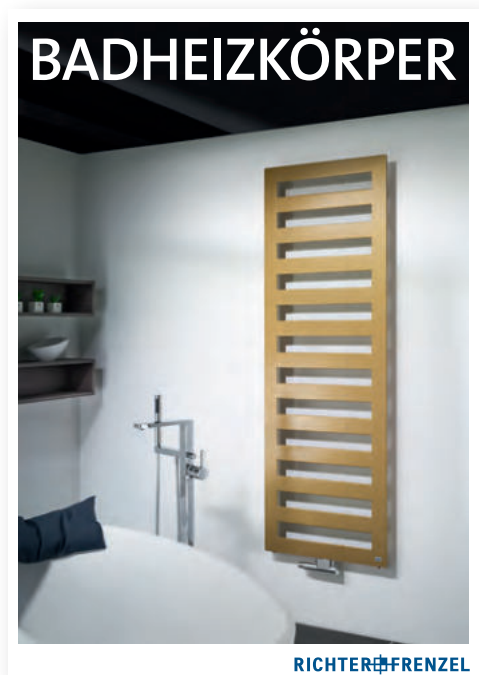

Egal ob Neubau oder Renovierung: Bad- und Designheizkörper haben sich als vollwertiges Einrichtungselement etabliert. Sie sorgen für angenehme Wärme und Behaglichkeit und geben mit ihrer Ausstrahlung dem Raum das gewisse Extra. Sie beweisen durch Formgebung oder verschiedenste Accessoires viel funktionelles Talent.

Entdecken Sie in unserem neuesten Katalog der Bad-Stilwelten die große Vielzahl faszinierender Gestaltungsmöglichkeiten, die Ihr Bad zu einer wunderbaren Oase der Ruhe machen. Freuen Sie sich darauf, vielfältige Innovationen kennenzulernen, die neue Maßstäbe in Design und Komfort setzen – und lassen Sie sich nach Herzenslust inspirieren.

Alle Prospekte auch im Internet unter  
[www.r-f.de/downloads](http://www.r-f.de/downloads)

## Impressum

Richter+Frenzel GmbH+Co. KG | Leitenäckerweg 6, 97084 Würzburg-Heidingsfeld | Tel.: 0931 6108-0, Fax: 0931 6108-309, info@r-f.de | Handelsreg. Amtsgericht Würzburg, HRA 220  
Technische Änderungen, Irrtum und Druckfehler vorbehalten.

the 1990s, the number of people in the UK who are employed in the public sector has increased from 10.5 million to 12.5 million (12.5% of the population).

There are a number of reasons for this increase. One is that the public sector has become a more important part of the economy. Another is that the public sector has become more efficient. A third is that the public sector has become more attractive to workers. A fourth is that the public sector has become more diverse.

The public sector has become a more important part of the economy. In the 1990s, the public sector accounted for 12.5% of the UK's GDP, up from 10.5% in 1980.

The public sector has become more efficient. In the 1990s, the public sector's productivity grew at an average rate of 2.5% per year, up from 1.5% in the 1980s.

The public sector has become more attractive to workers. In the 1990s, the public sector's share of the UK's workforce grew from 10.5% to 12.5%.

The public sector has become more diverse. In the 1990s, the public sector's workforce became more diverse in terms of age, gender, and ethnicity.

The public sector has become more diverse. In the 1990s, the public sector's workforce became more diverse in terms of age, gender, and ethnicity.

The public sector has become more diverse. In the 1990s, the public sector's workforce became more diverse in terms of age, gender, and ethnicity.

The public sector has become more diverse. In the 1990s, the public sector's workforce became more diverse in terms of age, gender, and ethnicity.

The public sector has become more diverse. In the 1990s, the public sector's workforce became more diverse in terms of age, gender, and ethnicity.

The public sector has become more diverse. In the 1990s, the public sector's workforce became more diverse in terms of age, gender, and ethnicity.

The public sector has become more diverse. In the 1990s, the public sector's workforce became more diverse in terms of age, gender, and ethnicity.

The public sector has become more diverse. In the 1990s, the public sector's workforce became more diverse in terms of age, gender, and ethnicity.

The public sector has become more diverse. In the 1990s, the public sector's workforce became more diverse in terms of age, gender, and ethnicity.

The public sector has become more diverse. In the 1990s, the public sector's workforce became more diverse in terms of age, gender, and ethnicity.

The public sector has become more diverse. In the 1990s, the public sector's workforce became more diverse in terms of age, gender, and ethnicity.

The public sector has become more diverse. In the 1990s, the public sector's workforce became more diverse in terms of age, gender, and ethnicity.

The public sector has become more diverse. In the 1990s, the public sector's workforce became more diverse in terms of age, gender, and ethnicity.

The public sector has become more diverse. In the 1990s, the public sector's workforce became more diverse in terms of age, gender, and ethnicity.

The public sector has become more diverse. In the 1990s, the public sector's workforce became more diverse in terms of age, gender, and ethnicity.

The public sector has become more diverse. In the 1990s, the public sector's workforce became more diverse in terms of age, gender, and ethnicity.

The public sector has become more diverse. In the 1990s, the public sector's workforce became more diverse in terms of age, gender, and ethnicity.

The public sector has become more diverse. In the 1990s, the public sector's workforce became more diverse in terms of age, gender, and ethnicity.

The public sector has become more diverse. In the 1990s, the public sector's workforce became more diverse in terms of age, gender, and ethnicity.

The public sector has become more diverse. In the 1990s, the public sector's workforce became more diverse in terms of age, gender, and ethnicity.

The public sector has become more diverse. In the 1990s, the public sector's workforce became more diverse in terms of age, gender, and ethnicity.

# GENAU IHR BAD – IMMER IN IHRER NÄHE.

04435	<b>Leipzig-Radefeld</b> Milanstraße 3	84307	<b>Eggenfelden</b> Schellenbruckstraße 17
07743	<b>Jena</b> Unstrutweg 1	84489	<b>Burghausen</b> Gewerbepark Lindach D3
08141	<b>Zwickau-Reinsdorf</b> August-Horch-Straße 22	85053	<b>Ingolstadt</b> Eriagstraße 11
34123	<b>Kassel</b> Gobietstraße 5	85356	<b>Freising b. München</b> Clemensänger-Ring 24
35398	<b>Gießen</b> Gottlieb-Daimler-Straße 8	85609	<b>Aschheim-Dornach b. München</b> Karl-Hammerschmidt-Straße 48
36100	<b>Petersberg b. Fulda</b> Breitunger Straße 1	86161	<b>Augsburg</b> Stauffenbergstraße 5–9
40231	<b>Düsseldorf</b> Königsberger Straße 100/Geb. 25 a	86381	<b>Krumbach</b> Bahnhofstraße 92 a
44149	<b>Dortmund-Oespel</b> Brennaborstraße 12	86720	<b>Nördlingen</b> Würzburger Straße 7 a
45657	<b>Recklinghausen</b> Hubertusstraße 62	87437	<b>Kempten</b> Bleicherstraße 36
45894	<b>Gelsenkirchen-Buer</b> Feldhauser Straße 91	87600	<b>Kaufbeuren</b> Moosmangstraße 19
47053	<b>Duisburg-Hochfeld</b> Paul-Esch-Straße 55	87700	<b>Memmingen</b> Rudolf-Diesel-Straße 16 a
50825	<b>Köln-Ehrenfeld</b> Widdersdorfer Straße 205	90451	<b>Nürnberg</b> Donaustraße 125
52070	<b>Aachen</b> Am Gut Wolf 19–21	91052	<b>Erlangen</b> Hilpertstraße 15–17
52351	<b>Düren</b> Friedrichstraße 5	92421	<b>Schwandorf</b> Max-Planck-Straße 1
53121	<b>Bonn</b> Justus-von-Liebig-Straße 31	92637	<b>Weiden</b> Dr.-Kilian-Straße 1 a
54292	<b>Trier</b> Metternichstraße 40	93083	<b>Regensburg-Obertraubling</b> Ernst-Frenzel-Straße 4
54516	<b>Wittlich</b> Friedrichstraße 43	93413	<b>Cham</b> Gewerbepark Chammünster Nord 5
56218	<b>Mülheim-Kärlich</b> Industriestraße 18–20	94036	<b>Passau</b> Emil-Richter-Straße 1
58095	<b>Hagen</b> Körnerstraße 84 und 84 a	94315	<b>Straubing</b> Schlesische Straße 124
59759	<b>Arnsberg</b> Grabenstraße 26	94469	<b>Deggendorf</b> Konrad-Adenauer-Straße 12
63128	<b>Dietzenbach</b> Robert-Bosch-Straße 7	95448	<b>Bayreuth</b> Weiherstraße 3
63452	<b>Hanau</b> Moselstraße 47	96052	<b>Bamberg</b> Kronacher Straße 100
63741	<b>Aschaffenburg</b> Benzstraße 1	96450	<b>Coburg</b> Bamberger Straße 15
64293	<b>Darmstadt</b> Pfnorstraße 11	97084	<b>Würzburg-Heidingsfeld</b> Leitenäckerweg 6
64572	<b>Büttelborn</b> Hessenring 25	97424	<b>Schweinfurt</b> Carl-Zeiss-Straße 8
64646	<b>Heppenheim</b> Von-Humboldt-Straße 11	97616	<b>Bad Neustadt</b> Industriestraße 2
65203	<b>Wiesbaden</b> Hagenauer Straße 40 a	97922	<b>Lauda-Königshofen</b> Deubacher Straße 10
65760	<b>Eschborn</b> Elly-Beinhorn-Straße 4	98530	<b>Suhl-Wichtshausen</b> Obere Aue 3
68229	<b>Mannheim</b> Lembacher Straße 16–18	98574	<b>Schmalkalden</b> An der Asbacher Straße 16
80939	<b>München-Freimann</b> Maria-Probst-Straße 21–23	99089	<b>Erfurt</b> Mittelhäuser Straße 80
82166	<b>Gräfelfing b. München</b> Seeholzenstraße 5	99198	<b>Erfurt</b> Fichtenweg 2
82377	<b>Penzberg</b> Grube 47		
83059	<b>Kolbermoor</b> Carl-Jordan-Straße 10		
83278	<b>Traunstein</b> Wasserburger Straße 63		
83435	<b>Bad Reichenhall</b> Salzburger Straße 71		
84030	<b>Landshut-Ergolding</b> Industriestraße 18 a		

Öffnungszeiten und Telefonnummern finden Sie  
im Internet: [www.r-f.de](http://www.r-f.de)